

**M-1820DJ****PARTY BOX BLUETOOTH/CD/MP3/USB ΜΕ ΜΙΚΡΟΦΩΝΟ Μ-1820 DJ****ΟΔΗΓΙΕΣ ΧΡΗΣΕΩΣ**

**Παρακαλούμε διαβάστε προσεκτικά όλες τις οδηγίες πριν την χρήση της συσκευής και φυλάξτε τις για πιθανή μελλοντική χρήση.**

# ΠΙΝΑΚΑΣ ΕΛΕΓΧΟΥ & ΜΕΡΗ ΣΥΣΚΕΥΗΣ

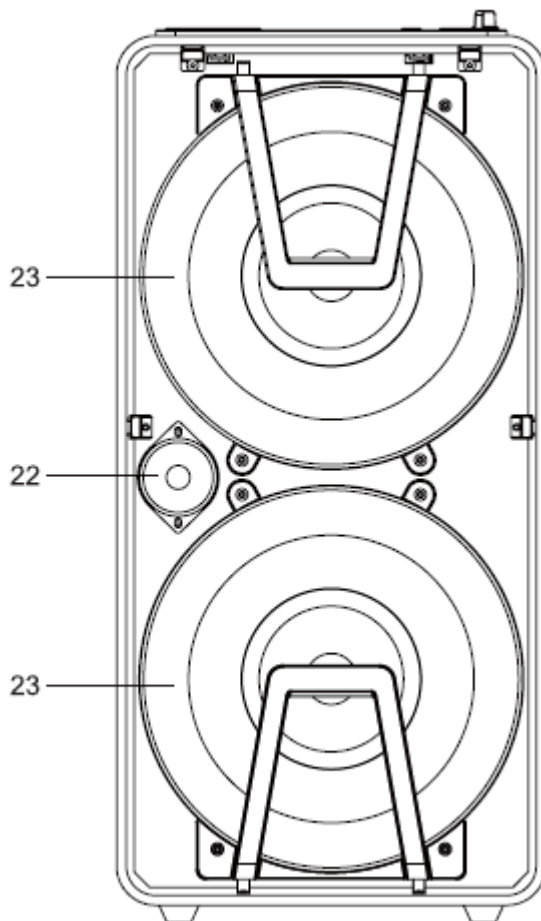
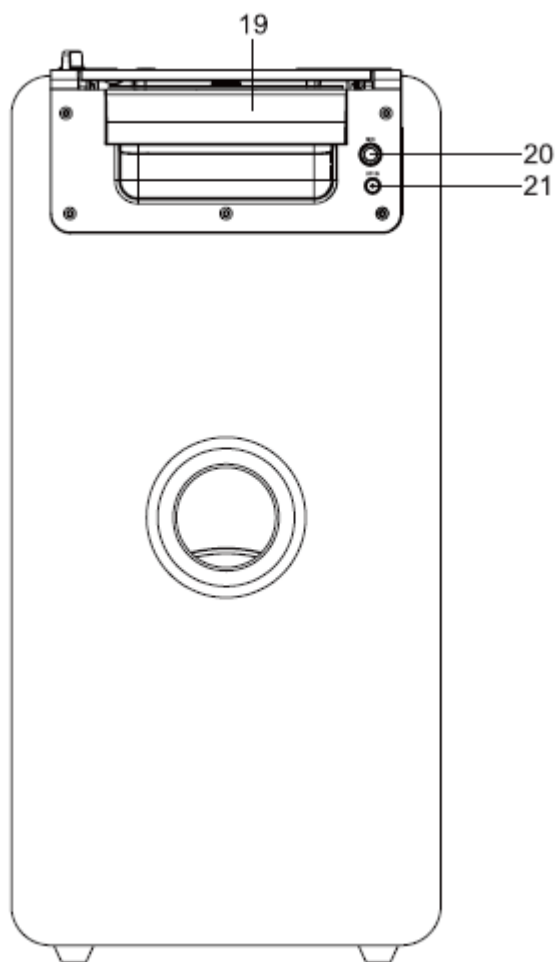
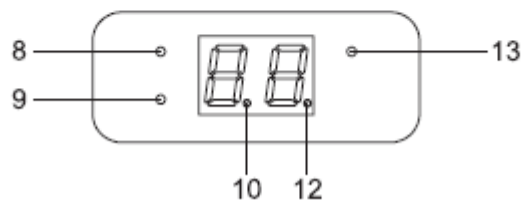
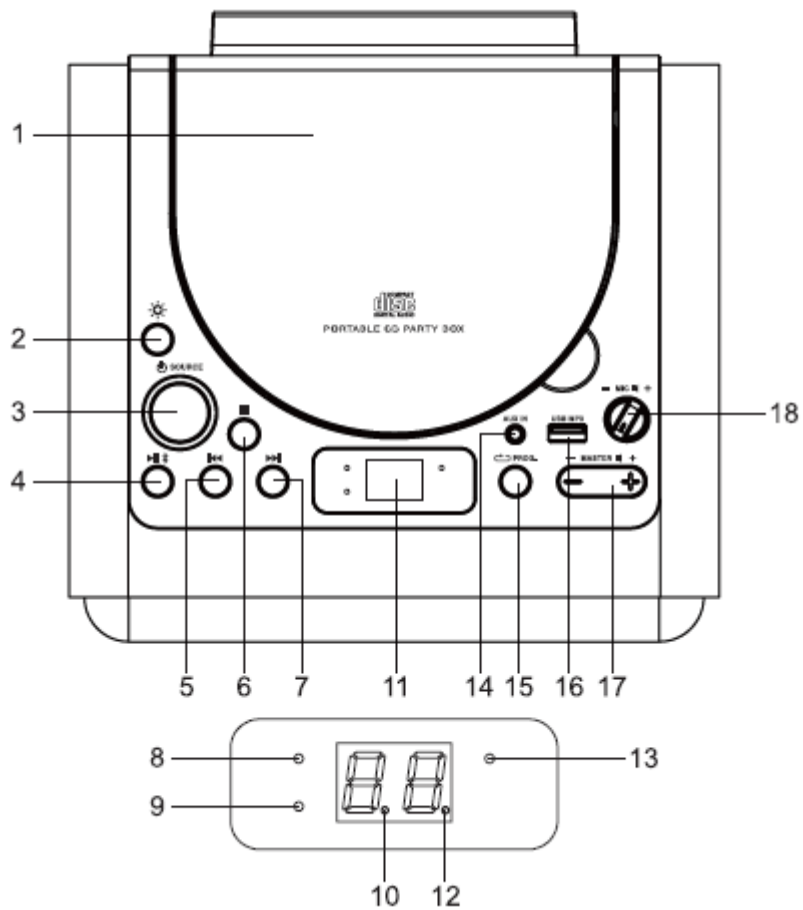

1. Θήκη CD
2. ☀ : Κουμπί ελέγχου φωτισμού
3. ⏻ : Ενεργοποίηση / Απενεργοποίηση συσκευής (ON/OFF)  
**SOURCE:** Επιλογή λειτουργίας (Bluetooth, CD, USB, AUX)
4. ▶|| : Αναπαραγωγή / Παύση  
✳ : Σύζευξη Bluetooth / Αποσύνδεση Bluetooth
5. ⏮ : Παράλειψη / Αναζήτηση
6. ■ : Διακοπή αναπαραγωγής
7. ▶▶ : Παράλειψη / Αναζήτηση
8. ✳ : Ένδειξη Bluetooth
9. 🔋 : Ένδειξη φόρτισης
10. ↺ : Ένδειξη επανάληψης
11. Οθόνη LED
12. ▶|| : Ένδειξη Αναπαραγωγής / Παύσης
13. **PROG.** : Ένδειξη προγράμματος
14. Υποδοχή **AUX IN** (3,5 mm)
15. ↺ : Κουμπί επανάληψης  
**PROG.:** Κουμπί προγραμματισμού  
Σύζευξη στερεοφωνικού ήχου
16. Θύρα USB για αναπαραγωγή MP3
17. - **MASTER** | + : Ρύθμιση κύριας έντασης ήχου
18. - **MIC** | + : Ρύθμιση έντασης μικροφώνου (MIC)
19. Λαβή
20. **MIC** : Υποδοχή μικροφώνου
21. Υποδοχή τροφοδοσίας DC IN 9V 1A
22. Ηχείο υψηλών συχνοτήτων
23. Ηχείο

## ΠΑΡΟΧΗ ΡΕΥΜΑΤΟΣ

### Χρήση του μετασχηματιστή AC

Ο παρεχόμενος μετασχηματιστής AC είναι κατάλληλος για χρήση σε παροχές εναλλασσόμενου ρεύματος 100–240V, 50/60Hz και πρέπει να συνδέεται μόνο σε παροχή ρεύματος εντός αυτών των προδιαγραφών.

#### Προφυλάξεις:

- Ο μετασχηματιστής AC που περιλαμβάνεται με τη συσκευή προορίζεται αποκλειστικά για τη συγκεκριμένη χρήση. Μην τον χρησιμοποιείτε με άλλο εξοπλισμό.
- Απενεργοποιήστε τη συσκευή πριν αποσυνδέσετε τον μετασχηματιστή AC από τη συσκευή, ώστε να αποφευχθεί πιθανή βλάβη.
- Όταν η συσκευή δεν πρόκειται να χρησιμοποιηθεί για μεγάλο χρονικό διάστημα, αποσυνδέστε τον μετασχηματιστή AC από την πρίζα.
- Φροντίστε να χρησιμοποιείτε τη συσκευή κοντά σε πρίζα τοίχου και σε σημείο εύκολα προσβάσιμο. Σε περίπτωση δυσλειτουργίας, αποσυνδέστε αμέσως το φις από την πρίζα.
- Ο μετασχηματιστής AC χρησιμοποιείται ως μέσο αποσύνδεσης. Πρέπει να παραμένει εύκολα προσβάσιμος και να μην παρεμποδίζεται κατά τη διάρκεια της κανονικής χρήσης. Για πλήρη αποσύνδεση της συσκευής από το ηλεκτρικό δίκτυο, ο μετασχηματιστής AC πρέπει να αποσυνδεθεί πλήρως από την πρίζα.
- Μην χρησιμοποιείτε ποτέ μετασχηματιστή AC που έχει υποστεί ζημιά. Τοποθετήστε το καλώδιο τροφοδοσίας με ασφαλή τρόπο και βεβαιωθείτε ότι δεν συμπιέζεται ή δεν τσακίζεται. Εάν το καλώδιο τροφοδοσίας υποστεί ζημιά, απευθυνθείτε σε εξουσιοδοτημένο τεχνικό.

## **Χρήση της ενσωματωμένης μπαταρίας**

Η συσκευή διαθέτει ενσωματωμένη επαναφορτιζόμενη μπαταρία (ιόντων λιθίου). Φορτίστε την ενσωματωμένη μπαταρία πριν από την πρώτη χρήση. Η ένδειξη φόρτισης θα ανάψει κόκκινη και θα σβήσει όταν η φόρτιση ολοκληρωθεί πλήρως.

### **Προειδοποιήσεις:**

- Επαναφορτίζετε την ενσωματωμένη μπαταρία όταν πρόκειται να χρησιμοποιήσετε ξανά τη συσκευή.
- Κατά τη χρήση της ενσωματωμένης μπαταρίας, η θερμοκρασία περιβάλλοντος πρέπει να κυμαίνεται μεταξύ 5°C (41°F) και 35°C (95°F).
- Για μεγαλύτερη διάρκεια ζωής της ενσωματωμένης μπαταρίας, να τη φορτίζετε σε εσωτερικό χώρο και σε κανονική θερμοκρασία δωματίου.
- Η ενσωματωμένη μπαταρία της συσκευής ενδέχεται να παρουσιάσει κίνδυνο πυρκαγιάς ή χημικού εγκαύματος σε περίπτωση κακής χρήσης. Μην την αποσυναρμολογείτε, μην τη θερμαίνετε πάνω από 100°C (212°F) και μην την καίτε.
- Η συσκευή δεν πρέπει να εκτίθεται σε υπερβολική θερμότητα, όπως άμεση ηλιακή ακτινοβολία, φωτιά ή παρόμοιες πηγές.
- Κατά την απόρριψη της συσκευής, πρέπει να λαμβάνονται υπόψη οι περιβαλλοντικές επιπτώσεις και να τηρούνται αυστηρά οι τοπικοί κανονισμοί ή νόμοι που αφορούν τη διάθεση τέτοιων προϊόντων.
- Όταν το επίπεδο φόρτισης της ενσωματωμένης μπαταρίας είναι χαμηλό, το σύμβολο " **Lb** " θα εμφανίζεται στην οθόνη.

### **Σημείωση:**

Για εξοικονόμηση ενέργειας, όταν η αναπαραγωγή φτάσει στο τέλος της ή όταν η ένταση ακρόασης είναι ρυθμισμένη σε πολύ χαμηλό επίπεδο και δεν πραγματοποιηθεί καμία ενέργεια στη συσκευή για χρονικό διάστημα 15 λεπτών, η συσκευή θα μεταβεί αυτόματα σε λειτουργία αναμονής (Standby).

## **ΕΝΕΡΓΟΠΟΙΗΣΗ/ΑΠΕΝΕΡΓΟΠΟΙΗΣΗ ΤΗΣ ΣΥΣΚΕΥΗΣ (ON/OFF)**

Πατήστε και κρατήστε πατημένο το κουμπί " **⏻** " για να ενεργοποιήσετε ή να απενεργοποιήσετε τη συσκευή.

## **ΕΠΙΛΟΓΗ ΛΕΙΤΟΥΡΓΙΑΣ**

Οι λειτουργίες (BLUETOOTH/ AUX/ CD/ USB) επιλέγονται πατώντας το κουμπί "SOURCE" επανειλημμένα.

## **ΛΕΙΤΟΥΡΓΙΑ BLUETOOTH**

### **Σύζευξη συσκευής Bluetooth**

1. Όταν η συσκευή είναι ενεργοποιημένη, πατήστε επανειλημμένα το κουμπί **SOURCE** για να επιλέξετε τη λειτουργία Bluetooth. Στην οθόνη θα εμφανιστεί το σύμβολο " **bE** ". Η ένδειξη Bluetooth θα αρχίσει να αναβοσβήνει γρήγορα, υποδεικνύοντας ότι η συσκευή βρίσκεται σε λειτουργία σύζευξης.
2. Στη συσκευή Bluetooth, ενεργοποιήστε το Bluetooth και επιλέξτε "MUSE M-1820DJ" από τη λίστα συσκευών (ανατρέξτε στο εγχειρίδιο χρήσης της συσκευής που θέλετε να συνδέσετε για λεπτομερείς οδηγίες). Εάν η συσκευή Bluetooth ζητήσει κωδικό πρόσβασης, εισαγάγετε "0000". Ορισμένες συσκευές Bluetooth ενδέχεται να ζητήσουν επιβεβαίωση της σύνδεσης. Όταν η σύζευξη ολοκληρωθεί επιτυχώς, η ένδειξη Bluetooth " **\***  " θα παραμείνει αναμμένη και θα ακουστεί ηχητική ειδοποίηση.

### **Συμβουλή:**

Εάν θέλετε να συνδέσετε το ηχείο Bluetooth με άλλη συσκευή Bluetooth, πρέπει πρώτα να αποσυνδέσετε την τρέχουσα συσκευή και στη συνέχεια να ακολουθήσετε τα παραπάνω βήματα για να δημιουργήσετε νέα σύνδεση.

Εάν η σύζευξη αποτύχει, ακολουθήστε τα παρακάτω βήματα:

Πατήστε και κρατήστε πατημένο το κουμπι “\*” μέχρι η ένδειξη Bluetooth να αρχίσει να αναβοσβήνει γρήγορα, ώστε να εισέλθει η συσκευή σε λειτουργία σύζευξης. Στη συσκευή Bluetooth, ενεργοποιήστε το Bluetooth και επιλέξτε “MUSE M-1820DJ” από τη λίστα συσκευών (βλ. βήμα 2 παραπάνω).

- Σε ορισμένες συσκευές, όπως υπολογιστές, μετά τη σύζευξη πρέπει να επιλέξετε τη μονάδα από το μενού Bluetooth και να ορίσετε “Χρήση ως συσκευή ήχου (στερεοφωνική) - Use as Audio Device (stereo)” ή παρόμοια επιλογή.
- Η σύζευξη παραμένει αποθηκευμένη ακόμη και όταν η συσκευή ή/και η συσκευή Bluetooth βγουν εκτός εμβέλειας. Η ενεργή σύνδεση θα αποκατασταθεί αυτόματα όταν η συσκευή Bluetooth επιστρέψει εντός εμβέλειας.
- Όταν η συσκευή ενεργοποιηθεί ξανά, θα προσπαθήσει αυτόματα να επανασυνδεθεί με την πιο πρόσφατα συζευγμένη συσκευή Bluetooth.

### **Χρήση συσκευής Bluetooth**

1. Αφού πραγματοποιηθεί η σύζευξη της συσκευής (βλ. προηγούμενη ενότητα), χειριστείτε τη συσκευή Bluetooth και ο ήχος θα αναπαράγεται από τα ηχεία του M-1820DJ.
2. Πατήστε το κουμπι “▶||” για να κάνετε παύση της αναπαραγωγής. Πατήστε το ξανά για να συνεχίσετε την αναπαραγωγή.
3. Επιλέξτε το επιθυμητό κομμάτι με τα κουμπιά “◀◀/▶▶”.
4. Ρυθμίστε την ένταση του ήχου χρησιμοποιώντας το ρυθμιστικό έντασης “- MASTER +”. Μπορείτε επίσης να ρυθμίσετε την ένταση από τη συσκευή Bluetooth που είναι συνδεδεμένη.

### **ΣΤΕΡΕΟΦΩΝΙΚΗ ΣΥΖΕΥΞΗ (STEREO)**

Αυτή η λειτουργία σας επιτρέπει να απολαμβάνετε στερεοφωνικό ήχο surround. Απαιτούνται δύο ηχεία Bluetooth M-1820DJ για την πραγματική ασύρματη διαχωρισμένη μετάδοση των στερεοφωνικών καναλιών μέσω Bluetooth· επομένως, είναι απαραίτητη η αγορά δύο μονάδων M-1820DJ.

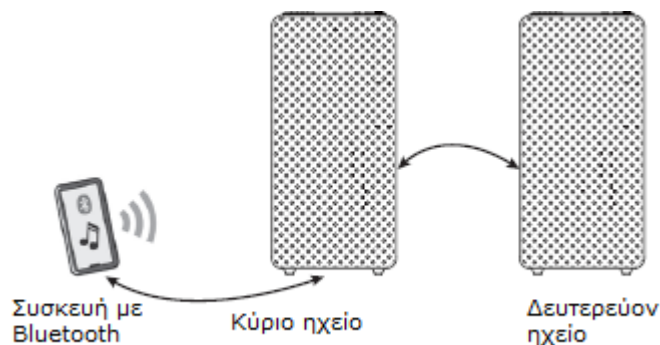

#### **Συμβουλή:**

Συνιστάται η απόσταση μεταξύ του κύριου και του δευτερεύοντος ηχείου να μην υπερβαίνει τα 4 μέτρα.





1. Ενεργοποιήστε τα δύο ηχεία Bluetooth M-1820DJ.
2. Όταν και τα δύο ηχεία βρίσκονται σε λειτουργία σύζευξης (pairing), πατήστε το κουμπι “↻ / PROG.” στο ένα ηχείο Bluetooth, το οποίο θα γίνει το κύριο ηχείο (κανάλι L). Στη συνέχεια θα αναζητήσει και θα συνδεθεί με το δευτερεύον ηχείο. Τα ηχεία θα αναγνωρίσουν αυτόματα το αριστερό και το δεξί κανάλι.
3. Συνδέστε το κύριο ηχείο με συσκευή που υποστηρίζει Bluetooth (π.χ. smartphone).
4. Αναπαράγετε το τραγούδι σας και απολαύστε τον στερεοφωνικό ήχο.
5. Πατήστε το κουμπι “▶||” σε οποιοδήποτε ηχείο για παύση της αναπαραγωγής. Πατήστε ξανά για συνέχιση.
6. Πατήστε παρατεταμένα το κουμπι “\*” στο κύριο ηχείο για να αποσυνδέσετε τη στερεοφωνική σύζευξη.

### **ΑΝΑΠΑΡΑΓΩΓΗ CD**

1. Όταν η συσκευή είναι ενεργοποιημένη "ON", πατήστε επανειλημμένα το κουμπί **SOURCE** για να επιλέξετε τη λειτουργία CD. Στην οθόνη θα εμφανιστεί το σύμβολο "  " για  $\llbracket d \rrbracket$  δευτερόλεπτα.
2. Ανοίξτε το καπάκι του CD. Τοποθετήστε τον δίσκο με την ετικέτα προς τα επάνω.
3. Κλείστε το καπάκι του CD. (Σημείωση: Αν δεν έχει τοποθετηθεί δίσκος, στην οθόνη θα εμφανιστεί το σύμβολο "  ").  $\Pi d$
4. Μετά από λίγα δευτερόλεπτα, στην οθόνη θα εμφανιστεί για λίγο ο συνολικός αριθμός κομματιών και η αναπαραγωγή θα ξεκινήσει αυτόματα. Η ένδειξη "  " θα ανάψει.

## ΑΝΑΠΑΡΑΓΩΓΗ USB

1. Συνδέστε μια συσκευή USB στη θύρα USB MP3 της συσκευής.
2. Πατήστε επανειλημμένα το κουμπί **SOURCE** για να επιλέξετε τη λειτουργία USB. Στην οθόνη θα εμφανιστεί το σύμβολο "  " για λίγα δευτερόλεπτα και η αναπαραγωγή θα ξεκινήσει αυτόματα.
3. Επιλέξτε το επιθυμητό κομμάτι με τα κουμπιά "  /  ".



### Σημειώσεις:



- Ο συνολικός αριθμός αρχείων MP3 στη συσκευή USB δεν πρέπει να υπερβαίνει τα 999.
- Η συσκευή USB δεν πρέπει να περιέχει περισσότερους από 99 φακέλους.
- Ο χρόνος ανάγνωσης μπορεί να διαρκέσει λίγα δευτερόλεπτα ή και περισσότερο, ανάλογα με τον αριθμό των αρχείων MP3 και των φακέλων στη συσκευή USB.
- Μην τοποθετείτε τίποτα άλλο εκτός από συσκευή USB στη θύρα της μονάδας. Άλλα αντικείμενα ενδέχεται να προκαλέσουν ζημιά στον μηχανισμό USB.
- Η θύρα USB δεν πρέπει να συνδέεται απευθείας σε υπολογιστή, καθώς ενδέχεται να προκληθεί βλάβη στη συσκευή.
- Υπάρχουν πολλές συσκευές USB στην αγορά· δεν είναι δυνατή η εγγύηση υποστήριξης όλων των μοντέλων. Αν η συσκευή σας δεν υποστηρίζεται, δοκιμάστε μια άλλη συσκευή USB.
- Αν ο αριθμός κομματιού είναι μεγαλύτερος από 99, η συσκευή θα εμφανίζει «99» στην οθόνη LED.

## ΛΕΙΤΟΥΡΓΙΕΣ ΑΝΑΠΑΡΑΓΩΓΗΣ CD/MP3





### Επανάληψη αναπαραγωγής

Πατήστε επανειλημμένα το κουμπί "  " για να επιλέξετε λειτουργία αναπαραγωγής. Η ένδειξη επανάληψης θα ανάψει.

- Επανάληψη ενός: στην οθόνη εμφανίζεται το "   $\cdot 1$  ".
- Επανάληψη φακέλου: στην οθόνη εμφανίζεται το "   $\cdot F$  ". (μόνο για MP3)
- Επανάληψη όλων: στην οθόνη εμφανίζεται το "   $\cdot R$  ".

Για ακύρωση της επανάληψης, πατήστε επανειλημμένα το κουμπί "  " μέχρι να εμφανιστεί το "  " και να σβήσει η ένδειξη επανάληψης.

### Προγραμματισμός αναπαραγωγής

1. Σε λειτουργία διακοπής (stop), πατήστε το κουμπί **PROG.**. Στην οθόνη θα εμφανιστεί το "P-" για λίγα δευτερόλεπτα και στη συνέχεια το "01" (αριθμός μνήμης προγράμματος), το οποίο αλλάζει σε "01" (το "01" αντιστοιχεί στο πρώτο προγραμματισμένο κομμάτι). Η ένδειξη προγράμματος θα ανάψει.
2. Επιλέξτε το επιθυμητό κομμάτι με τα κουμπιά "  /  " και πατήστε PROG. για επιβεβαίωση.
3. Επαναλάβετε τα παραπάνω βήματα για να προγραμματίσετε έως 32 κομμάτια για CD και 99 κομμάτια για MP3.
4. Πατήστε το κουμπί "  " για να ξεκινήσει η προγραμματισμένη αναπαραγωγή.
5. Πατήστε το κουμπί "  " μία φορά για να διακόψετε την προγραμματισμένη αναπαραγωγή. Πατήστε ξανά "  " για να ακυρώσετε τη λειτουργία.

## ΣΥΝΔΕΣΗ ΠΗΓΗΣ AUX

1. Συνδέστε την εξωτερική σας πηγή (π.χ. MP3 player) στην υποδοχή **AUX IN** στο πάνω μέρος της συσκευής (περιλαμβάνεται καλώδιο).
2. Πατήστε επανειλημμένα το κουμπί **SOURCE** για να επιλέξετε τη λειτουργία AUX. Στην οθόνη θα εμφανιστεί το σύμβολο "AU".
3. Ξεκινήστε την αναπαραγωγή από την εξωτερική πηγή σας.
4. Ρυθμίστε την ένταση ήχου στο επιθυμητό επίπεδο.
5. Για να σταματήσετε την αναπαραγωγή, αποσυνδέστε την εξωτερική πηγή από την υποδοχή **AUX IN**.

### **ΑΝΑΠΑΡΑΓΩΓΗ ΦΩΝΗΣ ΜΕΣΩ ΜΙΚΡΟΦΩΝΟΥ (MIC JACK)**

Τραγουδήστε μαζί με τη μουσική συνδέοντας το μικρόφωνο (δεν παρέχεται) στη θύρα **MIC** της συσκευής.

#### Σημειώσεις:

- Περιστρέψτε το " - MASTER + " για να προσαρμόσετε την ένταση του μικροφώνου όπως επιθυμείτε.
- Εάν το μικρόφωνο τοποθετηθεί κοντά στο ηχείο, μπορεί να δημιουργηθεί ένας ήχος ουρλιαχτού (ακουστική ανάδραση). Αν συμβεί αυτό, απομακρύνετε το μικρόφωνο από το ηχείο.

Προειδοποίηση: Το χτύπημα ή η πτώση του μικροφώνου μπορεί να προκαλέσει μόνιμη ζημιά. Αντισταθείτε στον πειρασμό να κουνάτε το μικρόφωνο με το καλώδιο.

### **ΕΓΧΡΩΜΟΣ ΦΩΤΙΣΜΟΣ**

Πατήστε και κρατήστε πατημένο το κουμπί "☀️" για να ενεργοποιήσετε τον έγχρωμο φωτισμό. Οι πολλαπλές αλλαγές χρωμάτων θα δημιουργήσουν ένα εφέ κύκλου χρωμάτων.

Πατήστε ξανά το κουμπί "☀️" για να σταθεροποιήσετε το φως. Επαναλάβετε τη λειτουργία για να επιλέξετε το επιθυμητό χρώμα.

Πατήστε και κρατήστε πατημένο το κουμπί "☀️" για να απενεργοποιήσετε το φως.

### **ΤΕΧΝΙΚΑ ΧΑΡΑΚΤΗΡΙΣΤΙΚΑ**

Παροχή Ρεύματος: AC 100-240V ~ 50/60Hz

Κατανάλωση: 9.0W

#### **Επαναφορτιζόμενη μπαταρία**

Τύπος μπαταρίας: 7,4V 1500mAh Λιθίου-Ιόντων

Χρόνος λειτουργίας: Περίπου 5 ώρες σε 50% ένταση μετά από πλήρη φόρτιση

Χρόνος φόρτισης: Περίπου 3 ώρες

#### **Bluetooth**

Έκδοση Bluetooth: V5.0

Συχνότητα Bluetooth: 2.402-2.48GHz

Ισχύς εξόδου RF: -0,698 dBm

Εμβέλεια λειτουργίας: Μέχρι 10 μέτρα σε ανοιχτό χώρο (τοίχοι και άλλες κατασκευές μπορεί να επηρεάσουν την εμβέλεια της συσκευής)

### **ΟΔΗΓΟΣ ΑΝΤΙΜΕΤΩΠΙΣΗΣ ΠΡΟΒΛΗΜΑΤΩΝ**

Εάν η συσκευή παρουσιάσει κάποιο πρόβλημα, ελέγξτε τα παρακάτω πριν ζητήσετε τεχνική υποστήριξη:

#### **Δεν ανάβει η συσκευή**

- Βεβαιωθείτε ότι η συσκευή είναι συνδεδεμένη σε ρεύμα AC.
- Βεβαιωθείτε ότι η μπαταρία είναι φορτισμένη.

#### **Δεν υπάρχει ήχος – Γενικά**

- Η ένταση της εξωτερικής συσκευής είναι στο ελάχιστο· αυξήστε την ένταση.
- Η ένταση του M-1820DJ είναι στο ελάχιστο· αυξήστε την ένταση.

#### **Η συσκευή Bluetooth δεν μπορεί να συζευχθεί ή να συνδεθεί με τη μονάδα**

- Δεν έχετε ενεργοποιήσει τη λειτουργία Bluetooth στη συσκευή σας. Ανατρέξτε στο εγχειρίδιο

χρήσης της συσκευής σας για να ενεργοποιήσετε το Bluetooth.

- Η μονάδα δεν βρίσκεται σε λειτουργία ζευγοποίησης. Πατήστε και κρατήστε πατημένο το κουμπί μέχρι να αναβοσβήσει γρήγορα η ένδειξη Bluetooth.
- Η μονάδα είναι ήδη συνδεδεμένη με άλλη συσκευή Bluetooth· αποσυνδέστε αυτή τη συσκευή και προσπαθήστε ξανά.

## **ΟΔΗΓΙΕΣ ΣΥΝΤΗΡΗΣΗΣ CD**

### **Καθαρισμός**

**Προειδοποίηση:** Αποσυνδέστε τη συσκευή από την πρίζα πριν τον καθαρισμό.

- Χρησιμοποιήστε ένα μαλακό, καθαρό και στεγνό πανί. Καθαρίζετε τακτικά τις σχισμές εξαερισμού στο πίσω ή στα πλάγια μέρη.
- Η χρήση διαλυτικών, λειαντικών ή προϊόντων με βάση το αλκοόλ ενδέχεται να προκαλέσει ζημιά στη συσκευή.
- Αν οποιοδήποτε αντικείμενο ή υγρό μπει μέσα στη συσκευή, αποσυνδέστε αμέσως τη συσκευή και ελέγξτε την από εξουσιοδοτημένο τεχνικό.

### **Σημειώσεις σχετικά με τα CD**

- Μην χρησιμοποιείτε CD με ασυνήθιστο σχήμα (π.χ. καρδιά, οκτάγωνο). Μπορεί να προκληθούν δυσλειτουργίες.
- Μην τοποθετείτε περισσότερα από ένα CD στο διαμέρισμα δίσκου.
- Μην προσπαθείτε να ανοίξετε το διαμέρισμα δίσκου κατά την αναπαραγωγή.
- Μην αγγίζετε τον φακό (lens), γιατί μπορεί να προκαλέσει δυσλειτουργία.
- Αν ο δίσκος έχει γρατζουνιές, βρομιά ή δαχτυλιές, μπορεί να προκαλέσει σφάλματα αναπαραγωγής. Πριν την αναπαραγωγή, καθαρίστε τον δίσκο με ένα πανί καθαρισμού. Σκουπίστε τον από το κέντρο προς τα έξω.
- Μην αποθηκεύετε δίσκους σε μέρη με υψηλές θερμοκρασίες ή υγρασία, γιατί μπορεί να παραμορφωθούν. Μετά την αναπαραγωγή, φυλάξτε τον δίσκο στη θήκη του.

### **Σημαντική Σημείωση**

- Πριν μεταφέρετε τη συσκευή, αφαιρέστε τον δίσκο από το διαμέρισμα δίσκου.

## ΣΗΜΑΝΤΙΚΕΣ ΟΔΗΓΙΕΣ ΑΣΦΑΛΕΙΑΣ

**ΠΡΟΣΟΧΗ:** Για να μειώσετε τον κίνδυνο ηλεκτροπληξίας, μην ανοίγετε τη συσκευή, δεν υπάρχουν εξαρτήματα μέσα που μπορεί να επισκευάσει ο χρήστης. Αναθέστε οποιαδήποτε επισκευή σε εξειδικευμένο προσωπικό.



Το σύμβολο του κεραυνού με το βέλος μέσα σε τρίγωνο είναι προειδοποιητικό και ενημερώνει τον χρήστη για την ύπαρξη «επικίνδυνης τάσης» μέσα στη μονάδα.



Το θαυμαστικό μέσα σε τρίγωνο είναι προειδοποιητικό και ενημερώνει τον χρήστη για σημαντικές οδηγίες που συνοδεύουν το προϊόν.

**ΠΡΟΕΙΔΟΠΟΙΗΣΗ:** ΓΙΑ ΝΑ ΑΠΟΦΥΓΕΤΕ ΚΙΝΔΥΝΟ ΠΥΡΚΑΓΙΑΣ Ή ΗΛΕΚΤΡΟΠΛΗΞΙΑΣ, ΜΗΝ ΕΚΘΕΤΕΤΕ ΤΗ ΣΥΣΚΕΥΗ ΣΕ ΒΡΟΧΗ Ή ΥΓΡΑΣΙΑ.

**ΠΡΟΣΟΧΗ:** Αόρατη ακτινοβολία λέιζερ όταν ανοίξει και παρακαμφθούν οι ασφαλιστικοί μηχανισμοί. Αποφύγετε την έκθεση στην ακτίνα.

Αυτός το CD player ταξινομείται ως **ΠΡΟΪΟΝ LASER ΚΛΑΣΗΣ 1**. Η ένδειξη **CLASS 1 LASER PRODUCT** βρίσκεται στο πίσω μέρος της συσκευής.



CLASS 1 LASER PRODUCT  
PRODUCTO LASER CLASE 1  
PRODUIT LASER DE CLASSE 1  
LASER-PRODUKT DER KLASSE 1

## ΟΔΗΓΙΕΣ ΑΣΦΑΛΕΙΑΣ

- Η συσκευή προορίζεται για χρήση σε μέτριο-εύκρατο κλίμα.
- Η πινακίδα σήμανσης βρίσκεται στο πίσω μέρος της συσκευής
- Διατηρήστε ελάχιστη απόσταση 5 εκ. γύρω από τη συσκευή για επαρκή αερισμό.
- Ο αερισμός δεν πρέπει να εμποδίζεται καλύπτοντας τα ανοίγματα αερισμού με αντικείμενα όπως εφημερίδες, τραπεζομάντηλα, κουρτίνες κ.λπ.
- Δεν πρέπει να τοποθετούνται πηγές γυμνής φλόγας, όπως αναμμένα κεριά, πάνω στη συσκευή.
- Η συσκευή δεν πρέπει να εκτίθεται σε στάξιμο ή πιτσίλισμα υγρών.
- Μην τοποθετείτε αντικείμενα γεμάτα υγρά, όπως βάζα, πάνω στη συσκευή.
- **Μην πετάτε τις μπαταρίες στη φωτιά!** Σεβαστείτε το περιβάλλον κατά την απόρριψη χρησιμοποιημένων μπαταριών.
- Οι μπαταρίες δεν πρέπει να εκτίθενται σε υπερβολική θερμότητα, όπως ηλιακό φως, φωτιά ή άλλες παρόμοιες πηγές θερμότητας.
- Το τροφοδοτικό AC χρησιμοποιείται ως διακόπτης αποσύνδεσης. Πρέπει να παραμένει εύκολα προσβάσιμο και να μην εμποδίζεται κατά τη χρήση. Για να αποσυνδέσετε πλήρως τη συσκευή από το ρεύμα, αποσυνδέστε το τροφοδοτικό AC από την πρίζα εντελώς.
- Υπό την επίδραση ηλεκτρικών γρήγορων μεταβατικών φαινομένων ή/και ηλεκτροστατικών φαινομένων, το προϊόν ενδέχεται να παρουσιάσει δυσλειτουργία και να απαιτηθεί επανεκκίνηση από τον χρήστη.
- Η κανονική λειτουργία του προϊόντος μπορεί να διαταραχθεί από ισχυρές ηλεκτρομαγνητικές παρεμβολές. Σε αυτή την περίπτωση, απλώς επανεκκινήστε το προϊόν ακολουθώντας το εγχειρίδιο οδηγιών. Εάν η λειτουργία δεν αποκατασταθεί, χρησιμοποιήστε το προϊόν σε άλλη τοποθεσία.



Σε περίπτωση που στο μέλλον χρειαστεί να απορρίψετε αυτό το προϊόν, σημειώστε ότι τα ηλεκτρικά προϊόντα δεν πρέπει να απορρίπτονται μαζί με τα οικιακά απορρίμματα. Υπάρχουν εγκαταστάσεις ανακύκλωσης. Ενημερωθείτε από τον δήμο σας ή ρωτήστε τον πωλητή σας για οδηγίες.