

**M-1803 DJ**

**PARTY BOX BLUETOOTH ΜΕ ΜΠΑΤΑΡΙΑ & USB M-1803 DJ**

**ΟΔΗΓΙΕΣ ΧΡΗΣΕΩΣ**







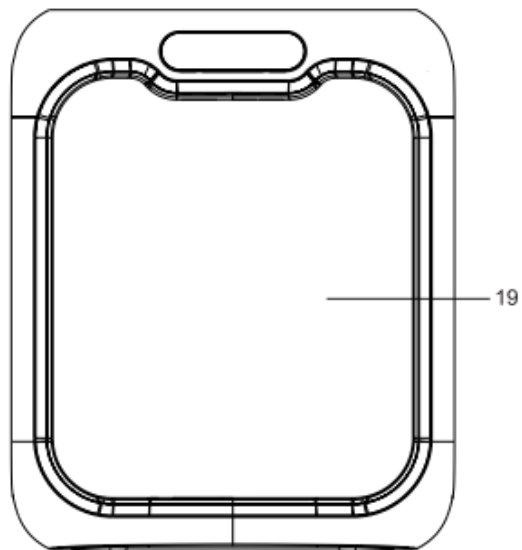
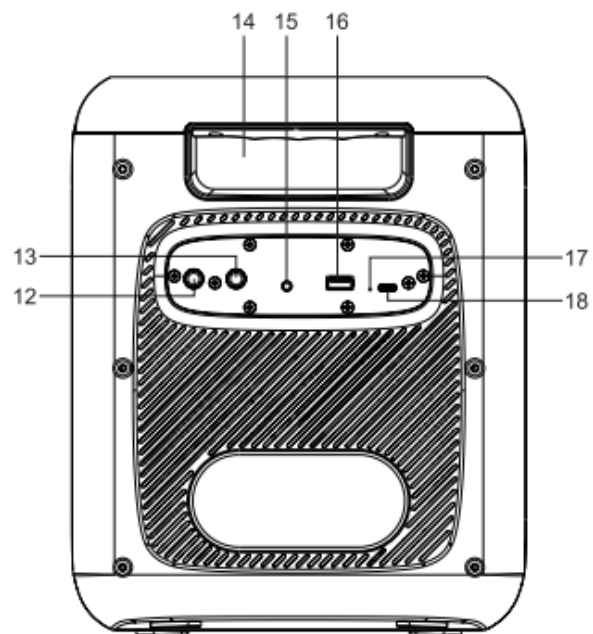
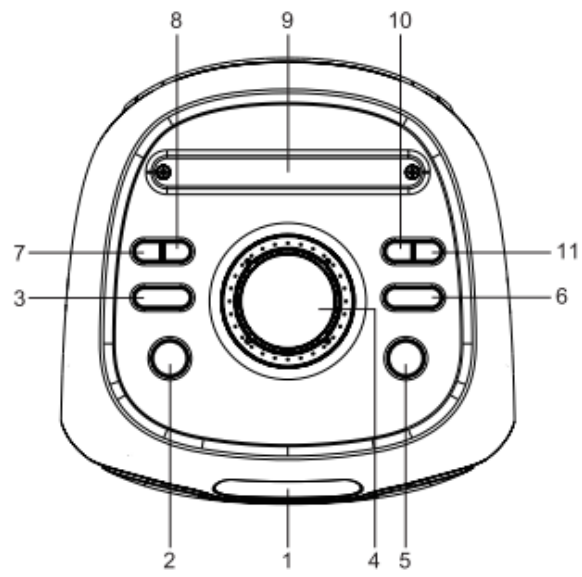



**Παρακαλούμε διαβάστε προσεκτικά όλες τις οδηγίες πριν την χρήση της συσκευής και φυλάξτε τις για πιθανή μελλοντική χρήση.**

# ΠΙΝΑΚΑΣ ΕΛΕΓΧΟΥ & ΜΕΡΗ ΣΥΣΚΕΥΗΣ



## ΘΕΣΗ ΚΑΙ ΠΕΡΙΓΡΑΦΗ ΚΟΥΜΠΙΩΝ ΕΛΕΓΧΟΥ

1. Οθόνη LED
2.  **STANDBY**: Ενεργοποίηση / απενεργοποίηση της συσκευής
3.  **MODE**: Επιλογή τρόπου λειτουργίας: Bluetooth, USB, AUX· στερεοφωνική σύζευξη Bluetooth
3. Πλήκτρο **EQ**: Επιλογή επιθυμητών ηχητικών εφέ
4. **MUSIC VOL** /  **MIC VOL**: Ρύθμιση έντασης μουσικής / έντασης εισόδου μικροφώνου / έντασης ηχούς (echo)
5.  **LIGHT MODE**: Έλεγχος φωτισμού
6.  **PLAY/PAUSE**: Αναπαραγωγή / Παύση· Σύζευξη Bluetooth / Αποσύνδεση συζευγμένης συσκευής Bluetooth
7. **REPEAT**: Επανάληψη αναπαραγωγής
8. **STONE**: Ρύθμιση μπάσων / πρίμων
9. Βάση στήριξης για tablet ή smartphone
10.  **PREV/FR**: Μετάβαση στο προηγούμενο κομμάτι - Αναζήτηση προς τα πίσω
11.  **FF/NEXT**: Μετάβαση στο επόμενο κομμάτι - Αναζήτηση προς τα εμπρός
12.  **MIC1** Υποδοχή εισόδου
13.  **MIC2** Υποδοχή εισόδου
14. Λαβή μεταφοράς
15. Υποδοχή εισόδου **AUX** (3,5 mm)· Πλήκτρο επαναφοράς (Reset)
16. Θύρα USB για αναπαραγωγή MP3
17. Ένδειξη φόρτισης
18. Θύρα USB-C για φόρτιση της ενσωματωμένης μπαταρίας
19. Μεγάφωνο

## ΠΑΡΟΧΗ ΡΕΥΜΑΤΟΣ

- Η συσκευή τροφοδοτείται από ενσωματωμένη επαναφορτιζόμενη μπαταρία ιόντων λιθίου. Φορτίστε την ενσωματωμένη μπαταρία για τουλάχιστον 4 ώρες πριν χρησιμοποιήσετε τη συσκευή για πρώτη φορά.
- Για να φορτίσετε την εσωτερική μπαταρία, συνδέστε το μικρό άκρο του παρεχόμενου καλωδίου USB στη θύρα USB-C και το άλλο άκρο σε μια τροφοδοτούμενη θύρα USB του υπολογιστή σας ή σε τροφοδοτικό AC (δεν περιλαμβάνεται).
- Η ένδειξη φόρτισης θα ανάψει κόκκινη κατά τη διάρκεια της φόρτισης και θα σβήσει όταν η μπαταρία φορτιστεί πλήρως.
- **ΠΡΟΣΟΧΗ:** Φορτίζετε τη συσκευή μόνο με DC 5,0V  2,0A, ώστε να αποφευχθεί ζημιά στη συσκευή ή κίνδυνος πυρκαγιάς κ.λπ.
- **Προειδοποιήσεις:**
- Για τη μείωση του κινδύνου, απενεργοποιήστε τη συσκευή πριν από τη φόρτιση.
- Επαναφορτίζετε την ενσωματωμένη μπαταρία όταν πρόκειται να χρησιμοποιήσετε ξανά τη συσκευή.
- Κατά τη χρήση της ενσωματωμένης μπαταρίας, η θερμοκρασία περιβάλλοντος πρέπει να κυμαίνεται από 5°C (41°F) έως 35°C (95°F).
- Για τη μέγιστη διάρκεια ζωής της μπαταρίας, φορτίζετε τη συσκευή σε θερμοκρασία εσωτερικού χώρου.
- Η ενσωματωμένη μπαταρία της συσκευής ενδέχεται να προκαλέσει κίνδυνο πυρκαγιάς ή χημικού εγκαύματος αν δεν χρησιμοποιηθεί σωστά. Μην την αποσυναρμολογείτε, μην τη θερμαίνετε πάνω από 100°C (212°F) και μην την καίτε.
- Η συσκευή δεν πρέπει να εκτίθεται σε υπερβολική θερμότητα, όπως ηλιακή ακτινοβολία, φωτιά ή παρόμοιες πηγές.
- Κατά την απόρριψη της συσκευής, πρέπει να λαμβάνονται υπόψη οι περιβαλλοντικές επιπτώσεις και να τηρούνται αυστηρά οι τοπικοί κανονισμοί ή



νόμοι που διέπουν τη διάθεση τέτοιων προϊόντων.

- Όταν η στάθμη της μπαταρίας είναι χαμηλή, θα ακούσετε προειδοποιητικό ήχο. Η συσκευή θα απενεργοποιηθεί αυτόματα όταν η μπαταρία είναι υπερβολικά χαμηλή για να λειτουργήσει.
- Για τη διατήρηση της απόδοσης της μπαταρίας, φορτίζετε την πλήρως τουλάχιστον κάθε 3 μήνες όταν η συσκευή δεν χρησιμοποιείται για μεγάλο χρονικό διάστημα.

#### Σημειώσεις:

- Η συσκευή τροφοδοτείται από πηγή περιορισμένης ισχύος.
- Η συσκευή διαθέτει σύστημα θερμικής προστασίας. Όταν η θερμοκρασία λειτουργίας υπερβεί τους 45°C, η φόρτιση της ενσωματωμένης μπαταρίας διακόπτεται αυτόματα για λόγους προστασίας. Σε αυτή την περίπτωση, περιμένετε να κρυώσει η συσκευή ώστε να επανέλθει σε κανονική λειτουργία.
- Για εξοικονόμηση ενέργειας, όταν η αναπαραγωγή ολοκληρωθεί ή η ένταση ήχου ρυθμιστεί σε πολύ χαμηλό επίπεδο και δεν πραγματοποιηθεί καμία ενέργεια στη συσκευή για 20 λεπτά, η συσκευή θα μεταβεί αυτόματα σε λειτουργία αναμονής (Standby).

### **ΕΝΕΡΓΟΠΟΙΗΣΗ/ΑΠΕΝΕΡΓΟΠΟΙΗΣΗ ΤΗΣ ΣΥΣΚΕΥΗΣ (ON/OFF)**

Πατήστε το κουμπί  **STANDBY** για να ενεργοποιηθεί η συσκευή. Πατήστε και κρατήστε πατημένο το κουμπί  **STANDBY** για να απενεργοποιήσετε τη συσκευή. Θα ακούσετε διαφορετικό τόνο ένδειξης.

### **ΕΠΙΛΟΓΗ ΛΕΙΤΟΥΡΓΙΑΣ**

Οι λειτουργίες (BLUETOOTH/ AUX / USB) επιλέγονται πατώντας το κουμπί  **MODE** επανειλημμένα.



Σημείωση: Μόνο όταν συνδεθεί συσκευή USB ή καλώδιο AUX είναι δυνατή η μετάβαση στους αντίστοιχους τρόπους λειτουργίας.

### **ΧΕΙΡΙΣΤΗΡΙΑ ΗΧΟΥ**

- **EQ:** Πατήστε το πλήκτρο **EQ** για εναλλαγή μεταξύ των διαφορετικών ηχητικών εφέ: *FLARE / CLASSIC / ROCK / POP / JAZZ / LIVE / CLUB / DANCE / HALL / SOFT*. Η επιλεγμένη ρύθμιση θα εμφανιστεί στην οθόνη για λίγα δευτερόλεπτα.
- **tone:** Όταν υπάρχει σήμα ήχου, πατήστε το πλήκτρο **tone** για να επιλέξετε πρίμα (*b 00*) ή μπάσα (*b 00*), και στη συνέχεια περιστρέψτε το κουμπί MUSIC VOL για να ρυθμίσετε το επίπεδο όπως επιθυμείτε.

### **ΛΕΙΤΟΥΡΓΙΑ BLUETOOTH**

#### **Σύζευξη συσκευής Bluetooth**

1. Όταν η συσκευή είναι ενεργοποιημένη (ON), πατήστε επανειλημμένα το πλήκτρο  **MODE** για να επιλέξετε λειτουργία Bluetooth. Η οθόνη θα εμφανίσει το σύμβολο "bt". Η ένδειξη Bluetooth  θα αρχίσει να αναβοσβήνει γρήγορα, υποδεικνύοντας ότι η συσκευή βρίσκεται σε λειτουργία σύζευξης.
2. Στη συσκευή Bluetooth, ενεργοποιήστε το Bluetooth και επιλέξτε «MUSE M-1803 DJ» από τη λίστα συσκευών. (Ανατρέξτε στο εγχειρίδιο χρήσης της συσκευής που συνδέετε για λεπτομερείς οδηγίες.) Εάν ζητηθεί κωδικός πρόσβασης, πληκτρολογήστε «0000». Ορισμένες συσκευές Bluetooth θα σας ζητήσουν να αποδεχτείτε τη σύνδεση.

Εάν η σύζευξη πραγματοποιηθεί σωστά, η ένδειξη Bluetooth  θα παραμείνει αναμμένη και θα ακουστεί φωνητική ειδοποίηση. Αν δεν πραγματοποιηθεί σύζευξη ή αν αυτή δεν ολοκληρωθεί επιτυχώς εντός 20 λεπτών, η συσκευή θα απενεργοποιηθεί αυτόματα.

**Συμβουλή:** Αν θέλετε να συνδέσετε το ηχείο Bluetooth με άλλη συσκευή ήχου Bluetooth, πατήστε παρατεταμένα το πλήκτρο **▶||** για να αποσυνδέσετε την τρέχουσα συσκευή και στη συνέχεια ακολουθήστε τα παραπάνω βήματα για νέα σύνδεση.

- Σε ορισμένες συσκευές, όπως υπολογιστές, μετά τη σύζευξη πρέπει να επιλέξετε τη συσκευή από το μενού Bluetooth και να ορίσετε «Χρήση ως συσκευή ήχου (στερεοφωνική)» ή παρόμοια επιλογή.
- Η σύζευξη παραμένει αποθηκευμένη όταν η συσκευή ή/και η συσκευή Bluetooth βγουν εκτός εμβέλειας. Η ενεργή σύνδεση θα αποκατασταθεί αυτόματα όταν η συσκευή Bluetooth επανέλθει εντός εμβέλειας.
- Όταν η συσκευή ενεργοποιηθεί ξανά, θα επιχειρήσει αυτόματα να επανασυνδεθεί με την πιο πρόσφατα συζευγμένη συσκευή Bluetooth.

### **Χρήση συσκευής Bluetooth**

1. Αφού ολοκληρωθεί η σύζευξη (βλ. προηγούμενη ενότητα), χειριστείτε τη συσκευή Bluetooth και ο ήχος θα αναπαραχθεί από τα ηχεία του M-1803 DJ.
2. Πατήστε το πλήκτρο **▶||** για παύση της αναπαραγωγής. Πατήστε ξανά για συνέχιση.
3. Επιλέξτε το επιθυμητό κομμάτι με τα πλήκτρα **◀◀/▶▶**.
4. Ρυθμίστε την ένταση χρησιμοποιώντας το κουμπί **MUSIC VOL** της συσκευής. Μπορείτε επίσης να ρυθμίσετε την ένταση από τη συνδεδεμένη συσκευή.

### **ΑΝΑΠΑΡΑΓΩΓΗ USB**

Για να εισαγάγετε μια συσκευή USB (δεν περιλαμβάνεται), συνδέστε τη συσκευή USB στη θύρα USB. Η συσκευή θα μεταβεί αυτόματα σε λειτουργία "USB" και η αναπαραγωγή θα ξεκινήσει αυτόματα.

Εάν η συσκευή USB έχει ήδη συνδεθεί, πατήστε το πλήκτρο **☰ MODE** για να μεταβείτε στη λειτουργία USB.

### **Βασικές λειτουργίες αναπαραγωγής**

- Αναπαραγωγή / Παύση (Play/Pause): Πατήστε το πλήκτρο **▶||** για να διακόψετε προσωρινά την αναπαραγωγή. Πατήστε ξανά για να συνεχίσει η αναπαραγωγή.
- Παράλειψη / γρήγορη αναζήτηση
  - Πατήστε **▶▶/▶▶** για μετάβαση στο επόμενο κομμάτι.
  - Πατήστε **◀◀/◀◀** για επιστροφή στο προηγούμενο κομμάτι.
  - Πατήστε και κρατήστε πατημένο **◀◀/◀◀** ή **▶▶/▶▶** για γρήγορη αναζήτηση μέσα στο κομμάτι.
- Επανάληψη αναπαραγωγής  
Πατήστε επανειλημμένα το πλήκτρο **REPEAT** για να επιλέξετε λειτουργία αναπαραγωγής.
  - Επανάληψη ενός κομματιού: στην οθόνη εμφανίζεται το σύμβολο "ONE" για λίγα δευτερόλεπτα
  - Επανάληψη όλων: στην οθόνη εμφανίζεται το σύμβολο "ALL" για λίγα δευτερόλεπτα
  - Για ακύρωση της επανάληψης, πατήστε επανειλημμένα το πλήκτρο **REPEAT** μέχρι να εμφανιστεί το σύμβολο "OFF" στην οθόνη.

### **Σημειώσεις:**

- Ο συνολικός αριθμός αρχείων MP3 στη συσκευή USB δεν πρέπει να υπερβαίνει τα 999.
- Η συσκευή USB δεν πρέπει να περιέχει περισσότερους από 99 φακέλους.
- Ο χρόνος ανάγνωσης μπορεί να διαρκέσει μερικά δευτερόλεπτα ή περισσότερο, ανάλογα με τον αριθμό των αρχείων MP3 και των φακέλων στη συσκευή USB.
- Μην τοποθετείτε τίποτα άλλο εκτός από συσκευή USB στη θύρα της συσκευής. Άλλα αντικείμενα ενδέχεται να προκαλέσουν ζημιά στον μηχανισμό USB.
- Η θύρα USB δεν πρέπει να συνδέεται απευθείας σε υπολογιστή, καθώς ενδέχεται να προκληθεί ζημιά στη συσκευή.
- Υπάρχουν πολλές συσκευές USB στην αγορά. Δεν είναι δυνατή η εγγύηση υποστήριξης όλων των μοντέλων. Αν η συσκευή σας δεν υποστηρίζεται, δοκιμάστε άλλη συσκευή USB.

## ΣΥΝΔΕΣΗ ΕΞΩΤΕΡΙΚΗΣ ΠΗΓΗΣ (AUX)

1. Συνδέστε την εξωτερική πηγή σας (π.χ. συσκευή MP3) στην υποδοχή **AUX IN** της συσκευής (περιλαμβάνεται καλώδιο). Η συσκευή θα μεταβεί αυτόματα σε λειτουργία AUX. Αν η εξωτερική πηγή έχει ήδη συνδεθεί, πατήστε επανειλημμένα το πλήκτρο **MODE** για να μεταβείτε στη λειτουργία AUX. Στην οθόνη θα εμφανιστεί το σύμβολο "AUX".
2. Ξεκινήστε την αναπαραγωγή από την εξωτερική πηγή.
3. Ρυθμίστε την ένταση στο επιθυμητό επίπεδο.
4. Για να διακόψετε την αναπαραγωγή, αποσυνδέστε την εξωτερική πηγή από την υποδοχή **AUX IN**

## ΣΤΕΡΕΟΦΩΝΙΚΗ ΣΥΖΕΥΞΗ (STEREO)

Αυτή η λειτουργία σας επιτρέπει να απολαμβάνετε στερεοφωνικό ήχο surround. Απαιτούνται δύο ηχεία Bluetooth M-1803DJ για την πραγματική ασύρματη διαχωρισμένη μετάδοση των στερεοφωνικών καναλιών μέσω Bluetooth· επομένως, είναι απαραίτητη η αγορά δύο μονάδων M-1803DJ.

### Συμβουλή:



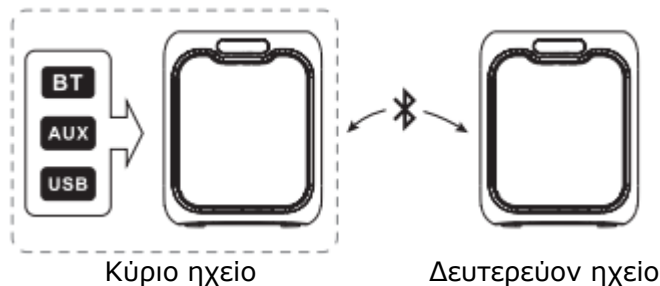

Συνιστάται η απόσταση μεταξύ του κύριου και του δευτερεύοντος ηχείου να μην υπερβαίνει τα 4 μέτρα.



Ακολουθήστε αυστηρά τα παρακάτω βήματα για να διασφαλίσετε τη σωστή λειτουργία της στερεοφωνικής σύζευξης:

1. Ενεργοποιήστε τα δύο ηχεία Bluetooth M-1803 DJ. Πατήστε επανειλημμένα το πλήκτρο και στα δύο ηχεία για να επιλέξετε λειτουργία Bluetooth.
2. Όταν και τα δύο ηχεία βρίσκονται σε λειτουργία σύζευξης, πατήστε δύο φορές το πλήκτρο **MODE** σε ένα ηχείο, το οποίο θα οριστεί ως κύριο ηχείο (αριστερό κανάλι). Η οθόνη θα εμφανίσει το σύμβολο "SEARCH" (αναζήτηση) και στη συνέχεια θα αναζητήσει και θα συνδεθεί με το δευτερεύον ηχείο (δεξί κανάλι). Τα ηχεία θα αναγνωρίσουν αυτόματα το αριστερό και δεξί κανάλι. Όταν η σύνδεση ολοκληρωθεί με επιτυχία, θα ακούσετε ταυτόχρονα τις φωνητικές ενδείξεις «Left Channel» και «Right Channel», και στην οθόνη θα εμφανιστούν οι ενδείξεις «BT-L» (Αριστερό) και «BT-R» (Δεξί).
3. Πατήστε επανειλημμένα το πλήκτρο **MODE** στο κύριο ηχείο για να επιλέξετε την επιθυμητή κύρια πηγή: Bluetooth, USB ή AUX. Αν επιλεγεί η λειτουργία Bluetooth, ενεργοποιήστε τη συσκευή Bluetooth και επιλέξτε «MUSE M-1803 DJ» από τη λίστα συσκευών. Αν η σύζευξη πραγματοποιηθεί σωστά, θα ακουστεί φωνητική ένδειξη. (Για λεπτομερείς οδηγίες κάθε λειτουργίας, ανατρέξτε στις προηγούμενες ενότητες.)
4. Πατήστε το πλήκτρο **II** σε οποιοδήποτε ηχείο για παύση της αναπαραγωγής. Πατήστε ξανά για συνέχιση.
5. Πατήστε δύο φορές το πλήκτρο **II** σε οποιοδήποτε ηχείο για να αποσυνδέσετε τη στερεοφωνική σύζευξη. Η αναπαραγωγή θα συνεχιστεί από το κύριο ηχείο. Στην οθόνη θα εμφανιστεί το σύμβολο "DISON" για λίγα δευτερόλεπτα. Πατήστε ξανά το ίδιο πλήκτρο για γρήγορη επανασύνδεση της στερεοφωνικής σύζευξης.
6. Πατήστε δύο φορές το πλήκτρο **MODE** σε οποιοδήποτε ηχείο για να διαγράψετε τη λειτουργία στερεοφωνικής σύζευξης. Η οθόνη θα εμφανίσει το σύμβολο "CLR" για λίγα δευτερόλεπτα. Και οι δύο συσκευές δεν θα μπορούν πλέον να επανασυνδεθούν αυτόματα.

## ΑΝΑΠΑΡΑΓΩΓΗ ΦΩΝΗΣ ΜΕΣΩ ΜΙΚΡΟΦΩΝΟΥ

1. Τραγουδήστε μαζί με τη μουσική συνδένοντας το μικρόφωνο (δεν περιλαμβάνεται) στην υποδοχή  **MIC1** ή  **MIC2** της συσκευής.
2. **MIC VOL**: Πατήστε επανειλημμένα το πλήκτρο **MUSIC VOL/**  **MIC VOL** για να επιλέξετε "PH00" και στη συνέχεια περιστρέψτε το κουμπί για να ρυθμίσετε την ένταση του μικροφώνου στο επιθυμητό επίπεδο.
3. **ECHO**: Ρυθμίστε την ηχώ (echo) για να ενισχύσετε τη φωνή του τραγουδιστή και να δημιουργήσετε εφέ συναυλιακού χώρου. Πατήστε επανειλημμένα το πλήκτρο **MUSIC VOL/**  **MIC VOL** για να επιλέξετε "EC00" και στη συνέχεια περιστρέψτε το κουμπί για να ρυθμίσετε την ένταση της ηχούς.

### Σημειώσεις:

- Αν το μικρόφωνο τοποθετηθεί κοντά στο μεγάφωνο, ενδέχεται να παρουσιαστεί φαινόμενο σφυρίγματος (ακουστική ανάδραση). Σε αυτή την περίπτωση, απομακρύνετε το μικρόφωνο από το μεγάφωνο.
- Αποσυνδέστε το μικρόφωνο από τη συσκευή όταν δεν χρησιμοποιείται, για να αποφευχθούν ανεπιθύμητες παρεμβολές.

### Προειδοποίηση:

Το χτύπημα ή η πτώση του μικροφώνου μπορεί να προκαλέσει μόνιμη ζημιά. Αποφύγετε να αιωρείτε ή να περιστρέφετε το μικρόφωνο κρατώντας το από το καλώδιο.

## ΕΓΧΡΩΜΟΣ ΦΩΤΙΣΜΟΣ

Μόλις ενεργοποιηθεί η συσκευή, ο φωτισμός θα ενεργοποιηθεί αυτόματα.

Πατήστε επανειλημμένα το κουμπί \* για να επιλέξετε το εφέ φωτισμού.

Πατήστε και κρατήστε πατημένο το πλήκτρο \* για να απενεργοποιήσετε τον φωτισμό.

**Σημείωση:** Όταν ο φωτισμός είναι απενεργοποιημένος, πατήστε το πλήκτρο \* για να τον ενεργοποιήσετε ξανά.

## ΕΠΑΝΑΦΟΡΑ (RESET)

Πατήστε το πλήκτρο **RESET** που βρίσκεται μέσα στην υποδοχή AUX IN χρησιμοποιώντας ένα αιχμηρό αντικείμενο (π.χ. καρφίτσα ή λεπτό στικ) για να επαναφέρετε τη συσκευή στις αρχικές εργοστασιακές ρυθμίσεις.

## ΤΕΧΝΙΚΑ ΧΑΡΑΚΤΗΡΙΣΤΙΚΑ

### Επαναφορτιζόμενη μπαταρία

Τύπος μπαταρίας: 7,4V 2200mAh Λιθίου-Ιόντων

Ισχύς φόρτισης: DC 5.0V  2.0A

Χρόνος λειτουργίας: Περίπου 5 ώρες σε 50% ένταση μετά από πλήρη φόρτιση

Χρόνος φόρτισης: Περίπου 5 ώρες

### Bluetooth

Έκδοση Bluetooth: V5.0+EDR

Συχνότητα Bluetooth: 2.402–2.48GHz

Ισχύς εξόδου RF: 3,38 dBm

Εμβέλεια λειτουργίας: Μέχρι 10 μέτρα σε ανοιχτό χώρο (τοίχοι και άλλες κατασκευές μπορεί να επηρεάσουν την εμβέλεια της συσκευής)

Οι προδιαγραφές υπόκεινται σε αλλαγές χωρίς προειδοποίηση.

## ΟΔΗΓΟΣ ΑΝΤΙΜΕΤΩΠΙΣΗΣ ΠΡΟΒΛΗΜΑΤΩΝ

Εάν η συσκευή παρουσιάσει κάποιο πρόβλημα, ελέγξτε τα παρακάτω πριν ζητήσετε τεχνική υποστήριξη:

### **Δεν ανάβει η συσκευή**

- Βεβαιωθείτε ότι η μπαταρία είναι φορτισμένη.

### **Δεν υπάρχει ήχος – Γενικά**

- Η ένταση της εξωτερικής συσκευής είναι στο ελάχιστο - αυξήστε την ένταση.
- Η ένταση του M-1803DJ είναι στο ελάχιστο - αυξήστε την ένταση.

## Η συσκευή Bluetooth δεν μπορεί να συζευχθεί ή να συνδεθεί με τη μονάδα

- Δεν έχετε ενεργοποιήσει τη λειτουργία Bluetooth στη συσκευή σας. Ανατρέξτε στο εγχειρίδιο χρήσης της συσκευής σας για να ενεργοποιήσετε το Bluetooth.
- Η μονάδα δεν βρίσκεται σε λειτουργία σύζευξης. Πατήστε και κρατήστε πατημένο το κουμπί  μέχρι να αναβοσβήσει γρήγορα η ένδειξη Bluetooth.
- Η μονάδα είναι ήδη συνδεδεμένη με άλλη συσκευή Bluetooth, αποσυνδέστε αυτή τη συσκευή και προσπαθήστε ξανά.

## ΣΗΜΑΝΤΙΚΕΣ ΟΔΗΓΙΕΣ ΑΣΦΑΛΕΙΑΣ

**ΠΡΟΣΟΧΗ:** Για να μειώσετε τον κίνδυνο ηλεκτροπληξίας, μην ανοίγετε τη συσκευή, δεν υπάρχουν εξαρτήματα μέσα που μπορεί να επισκευάσει ο χρήστης. Αναθέστε οποιαδήποτε επισκευή σε εξειδικευμένο προσωπικό.



Το σύμβολο του κεραυνού με το βέλος μέσα σε τρίγωνο είναι προειδοποιητικό και ενημερώνει τον χρήστη για την ύπαρξη «επικίνδυνης τάσης» μέσα στη μονάδα.



Το θαυμαστικό μέσα σε τρίγωνο είναι προειδοποιητικό και ενημερώνει τον χρήστη για σημαντικές οδηγίες που συνοδεύουν το προϊόν.

**ΠΡΟΕΙΔΟΠΟΙΗΣΗ:** ΓΙΑ ΝΑ ΑΠΟΦΥΓΕΤΕ ΚΙΝΔΥΝΟ ΠΥΡΚΑΓΙΑΣ Ή ΗΛΕΚΤΡΟΠΛΗΞΙΑΣ, ΜΗΝ ΕΚΘΕΤΕΤΕ ΤΗ ΣΥΣΚΕΥΗ ΣΕ ΒΡΟΧΗ Ή ΥΓΡΑΣΙΑ.

## ΟΔΗΓΙΕΣ ΑΣΦΑΛΕΙΑΣ

- Η συσκευή προορίζεται για χρήση σε μέτριο-εύκρατο κλίμα.
- Η πινακίδα σήμανσης βρίσκεται στο πίσω μέρος της συσκευής
- Διατηρήστε ελάχιστη απόσταση 5 εκ. γύρω από τη συσκευή για επαρκή αερισμό.
- Ο αερισμός δεν πρέπει να εμποδίζεται καλύπτοντας τα ανοίγματα αερισμού με αντικείμενα όπως εφημερίδες, τραπεζομάντηλα, κουρτίνες κ.λπ.
- Δεν πρέπει να τοποθετούνται πηγές γυμνής φλόγας, όπως αναμμένα κεριά, πάνω στη συσκευή.
- Η συσκευή δεν πρέπει να εκτίθεται σε στάξιμο ή πιτσίλισμα υγρών.
- Μην τοποθετείτε αντικείμενα γεμάτα υγρά, όπως βάζα, πάνω στη συσκευή.
- **Μην πετάτε τις μπαταρίες στη φωτιά!** Σεβαστείτε το περιβάλλον κατά την απόρριψη χρησιμοποιημένων μπαταριών.
- Οι μπαταρίες δεν πρέπει να εκτίθενται σε υπερβολική θερμότητα, όπως ηλιακό φως, φωτιά ή άλλες παρόμοιες πηγές θερμότητας.
- Υπό την επίδραση ηλεκτρικών γρήγορων μεταβατικών φαινομένων ή/και ηλεκτροστατικών φαινομένων, το προϊόν ενδέχεται να παρουσιάσει δυσλειτουργία και να απαιτηθεί επανεκκίνηση από τον χρήστη.
- Η κανονική λειτουργία του προϊόντος μπορεί να διαταραχθεί από ισχυρές ηλεκτρομαγνητικές παρεμβολές. Σε αυτή την περίπτωση, απλώς επανεκκινήστε το προϊόν ακολουθώντας το εγχειρίδιο οδηγιών. Εάν η λειτουργία δεν αποκατασταθεί, χρησιμοποιήστε το προϊόν σε άλλη τοποθεσία.



Σε περίπτωση που στο μέλλον χρειαστεί να απορρίψετε αυτό το προϊόν, σημειώστε ότι τα ηλεκτρικά προϊόντα δεν πρέπει να απορρίπτονται μαζί με τα οικιακά απορρίμματα. Υπάρχουν εγκαταστάσεις ανακύκλωσης. Ενημερωθείτε από τον δήμο σας ή ρωτήστε τον πωλητή σας για οδηγίες.

 Buy Way

BUY WAY A.E.

Λεωφόρος Τυρταίου, 31<sup>ο</sup> χλμ Αθηνών-  
Λαμίας, 19014 Αφίδνες, Ελλάδα

Τηλ.: +30 210-2464214

[www.buyway.gr](http://www.buyway.gr)