

Primo[®]

ΟΔΗΓΙΕΣ ΧΡΗΣΗΣ USE INSTRUCTIONS



ΑΝΕΜΙΣΤΗΡΑΣ ΟΡΘΟΣΤΑΤΗΣ / STAND FAN
ΜΟΝΤΕΛΟ/MODEL: PRSF-80735
2320V~50HZ – 70W

Παρακαλούμε διαβάστε προσεκτικά όλες τις οδηγίες χρήσης πριν την χρήση της συσκευής και φυλάξτε τις για πιθανή μελλοντική χρήση.

Please read all instructions carefully before using the product and keep it for possible future reference.

Η εταιρεία BUY WAY A.E. σας ευχαριστεί για την αγορά του νέου ανεμιστήρα **Primo**. Οι οδηγίες χρήσης που κρατάτε στα χέρια σας θα σας βοηθήσουν να συναρμολογήσετε και να την θέσετε σε λειτουργία πιο εύκολα. Παρακαλούμε πριν τη χρήση της συσκευής διαβάστε προσεκτικά τις οδηγίες χρήσης και κρατήστε τις σε ασφαλές μέρος για μελλοντική χρήση.

ΠΛΗΡΟΦΟΡΙΕΣ ΑΣΦΑΛΕΙΑΣ

Η συσκευή πρέπει να χρησιμοποιείται μόνο όπως περιγράφεται στις οδηγίες χρήσης. Απαγορεύεται η χρήση για οποιονδήποτε άλλο σκοπό! Οποιαδήποτε ζημιά οφείλεται σε λανθασμένη λειτουργία, ακατάλληλη χρήση ή μη τήρηση των πληροφοριών ασφαλείας θα ακυρώσει κάθε ευθύνη και την εγγύηση!

- Προτού συνδέσετε τη συσκευή, βεβαιωθείτε ότι η τάση που αναγράφεται στην πινακίδα του τύπου αντιστοιχεί στην τάση δικτύου του σπιτιού σας! Συνδέστε τη συσκευή μόνο στο a.c. κεντρικό δίκτυο όπως ορίζεται στην ονομαστική πινακίδα!
- Μην χρησιμοποιείτε τον ανεμιστήρα αν φέρει φθαρμένο βύσμα, καλώδιο τροφοδοσίας, περίβλημα ή μετά από κάποια λειτουργία ή εάν έχει πέσει ή έχει υποστεί οποιαδήποτε ζημιά.
- Αυτή η συσκευή μπορεί να χρησιμοποιηθεί από παιδιά ηλικίας από 8 ετών και άνω και άτομα με μειωμένες σωματικές, αισθητηριακές ή διανοητικές ικανότητες ή έλλειψη εμπειρίας και γνώσης εφόσον έχουν επίβλεψη ή έχουν δοθεί οδηγίες σχετικά με τη χρήση της συσκευής με ασφαλή τρόπο και έχουν γίνει κατανοητοί οι εμπλεκόμενοι κίνδυνοι. Τα παιδιά δεν πρέπει να παίζουν με τη συσκευή.
- Ο καθαρισμός και η συντήρηση του προϊόντος δεν πρέπει να εκτελούνται από παιδιά, εκτός εάν είναι μεγαλύτερα των 8 ετών και επιβλέπονται.
- Κρατήστε τη συσκευή και το καλώδιο μακριά από παιδιά κάτω των 8 ετών.
- Βεβαιωθείτε ότι ο ανεμιστήρας είναι απενεργοποιημένος από την παροχή προτού αφαιρέσετε το προστατευτικό.

- Μην τοποθετείτε το καλώδιο τροφοδοσίας πάνω από αιχμηρές ακμές ενός τραπεζιού ή ενός μετρητή ή μην το αφήνετε να έρθει σε επαφή με κάποια καυτή επιφάνεια και προστατεύστε το από συσφίξεις, όπου μπορεί να προκληθεί ζημιά. Ποτέ μην τοποθετείτε και μην τυλίγετε το καλώδιο τροφοδοσίας γύρω από τη συσκευή. Κατά τη λειτουργία της συσκευής, το καλώδιο τροφοδοσίας δε πρέπει να έρχεται σε επαφή με τον ανεμιστήρα.
- Λειτουργήστε τη συσκευή μόνο με πλήρως ξετυλιγμένο καλώδιο τροφοδοσίας. Κίνδυνος υπερθέρμανσης και πυρκαγιάς!
- Αποσυνδέετε τη συσκευή από την πρίζα μετά από κάθε χρήση ή προτού την καθαρίσετε. Μην τραβάτε το καλώδιο τροφοδοσίας για να αποσυνδέσετε το βύσμα.
- Η υποδοχή του βύσματος θα πρέπει να είναι προσβάσιμη ανά πάσα στιγμή ώστε να επιτρέπεται η γρήγορη αποσύνδεση του βύσματος ανά πάσα στιγμή!
- Εάν το καλώδιο τροφοδοσίας έχει υποστεί ζημιά, θα πρέπει να αντικατασταθεί από τον κατασκευαστή ή τον αντιπρόσωπο του προϊόντος ή από παρόμοιο εξουσιοδοτημένο άτομο για να αποφευχθεί ο κίνδυνος.
- Οι ακατάλληλες επισκευές μπορούν να εκθέσουν τον χρήστη σε σημαντικό κίνδυνο!
- Αποσυνδέετε πάντα τον ανεμιστήρα όταν τον προσαρμόζετε ή τον μετακινείτε από τη μία θέση στην άλλη, όταν δεν τον χρησιμοποιείται ή όταν τον καθαρίζετε.
- Μην αφήνετε τη συσκευή σε λειτουργία χωρίς επίβλεψη και μην εγκαταλείπετε το σπίτι ενώ η συσκευή χρησιμοποιείται.
- Μην καλύπτετε τη συσκευή.
- Μην αγγίζετε ποτέ ενεργά μέρη της συσκευής! Κίνδυνος για τη ζωή σας!
- Ποτέ μην χειρίζεστε και μην αγγίζετε τη συσκευή με βρεγμένα ή νωπά χέρια ή πόδια! Κίνδυνος για τη ζωή!
- Βεβαιωθείτε ότι ο ανεμιστήρας είναι τοποθετημένος σε ομοιόμορφη, επίπεδη, σταθερή και στεγνή επιφάνεια κατά τη λειτουργία του για να αποφύγετε μία επικείμενη ανατροπή. Μην χρησιμοποιείτε τον ανεμιστήρα σε ανώμαλες επιφάνειες.
- Μην κρεμάτε και μην τοποθετείτε τον ανεμιστήρα σε τοίχο ή στην οροφή. Μην τοποθετείτε τη συσκευή κοντά σε κουρτίνα ή φυτά.

- Διατηρήστε απόσταση ασφαλείας τουλάχιστον 50 cm μεταξύ της συσκευής και άλλων αντικειμένων.
- Μην χρησιμοποιείτε τον ανεμιστήρα σε εξωτερικούς χώρους.
- Μην τοποθετείτε τον ανεμιστήρα ή κανένα μέρος του ανεμιστήρα κοντά σε ανοιχτή φλόγα, θερμοστάτες, κουζίνες ή άλλες συσκευές θέρμανσης ή άλλα προϊόντα που παράγουν θερμότητα. Κρατήστε τον ανεμιστήρα μακριά από εύφλεκτα αντικείμενα.
- Μην χρησιμοποιείτε τη συσκευή σε εύφλεκτες ατμόσφαιρες (π.χ. κοντά σε εύφλεκτα αέρια ή σπρέι)! Κίνδυνος πυρκαγιάς!
- Μην χρησιμοποιείτε τη συσκευή χωρίς να έχετε στερεώσει πρώτα το συναρμολογημένο πλέγμα του ανεμιστήρα! Κίνδυνος τραυματισμού. Το πλέγμα ανεμιστήρα πρέπει να είναι ασφαλισμένο κατά τη λειτουργία.
- Μην εισάγετε ποτέ δάχτυλα, μολύβια ή άλλα αντικείμενα μέσω του πλέγματος όταν ο ανεμιστήρας βρίσκεται σε λειτουργία ή είναι αποσυνδεδεμένος. Μην εισάγετε ξένα αντικείμενα στο πλέγμα ή στα ανοίγματα της συσκευής. Κίνδυνος τραυματισμού (ηλεκτροπληξία) και ζημιάς στη συσκευή!
- Αποφύγετε την επαφή με κινούμενα μέρη ή πτερύγια του ανεμιστήρα με οποιοδήποτε μέρος του σώματός σας ή των μαλλιών σας. Κίνδυνος τραυματισμού και ζημιάς!
- Αυτή η συσκευή δεν επιτρέπεται να χρησιμοποιείται σε μπάνια, ντους, νιπτήρες, πισίνες ή σε άμεση γειτνίαση με νερό, υγρασία ή άλλα υγρά κλπ ή όπου υπάρχει κίνδυνος βύθισης ή πιτσιλίσματος.
- Μην βυθίζετε τη μονάδα, το βύσμα ή το καλώδιο σε νερό ή άλλα υγρά.
- Η συσκευή προορίζεται μόνο για οικιακή χρήση.
- Η συσκευή δεν προορίζεται για εμπορική χρήση.
- Μην χρησιμοποιείτε τη συσκευή με καλώδιο επέκτασης ή με χρονόμετρο με διακόπτη χρόνου ή με άλλα μέσα που ενεργοποιούν ή απενεργοποιούν αυτόματα τη συσκευή καθώς αυτό μπορεί να προκαλέσει υπερθέρμανση και πυρκαγιά.
- Μην χρησιμοποιείτε το συγκεκριμένο ανεμιστήρα με καμία συσκευή ελέγχου ταχύτητας στερεάς κατάστασης για να μειώσετε τον κίνδυνο ηλεκτροπληξίας, υπερθέρμανσης και πυρκαγιάς.

- Μην χρησιμοποιείτε ανεμιστήρα στα παράθυρα. Η βροχή μπορεί να δημιουργήσει φαινόμενα ηλεκτρικού κινδύνου! Κίνδυνος για τη ζωή!
- Μην χρησιμοποιείτε το προϊόν ενώ κοιμάστε.
- Μην τοποθετείτε ποτέ τη συσκευή σε μέρη όπου ενδέχεται να υποστεί άμεσο ηλιακό φως ή υπερβολική σκόνη.
- Μην τοποθετείτε ποτέ τη συσκευή σε σημείο που μπορεί να υποστεί μηχανική δόνηση ή σοκ ή έλλειψη εξαερισμού.
- Κατά τη συναρμολόγηση ή την αποσυναρμολόγηση του ανεμιστήρα μη δοκιμάσετε να τον συνδέσετε στο ηλεκτρικό κύκλωμα.
- Συνδεθείτε στην παροχή ρεύματος μόνο αφού συναρμολογηθεί πλήρως και σωστά ο ανεμιστήρας.
- Μην τοποθετείτε το καλώδιο ρεύματος κάτω από το χαλί και μην κρεμάτε το χαλί πάνω από το καλώδιο τροφοδοσίας. Το καλώδιο τροφοδοσίας δεν πρέπει να διασχίζει κανένα πέρασμα ατόμων ή αντικειμένων για να αποφευχθεί κίνδυνος πτώσης ή ζημιάς της συσκευής.
- Δώστε προσοχή στην ασφάλεια των παιδιών σας και κρατήστε μακριά όλα τα μέρη της συσκευής (πλαστική σακούλα, χαρτόνι, φελιζόλ κ.λπ.).

Αυτές οι οδηγίες χρήσης ανήκουν στη συσκευή και πρέπει να φυλάσσονται σε ασφαλές μέρος. Κατά την αλλαγή κατόχων, αυτή η οδηγία πρέπει να παραδοθεί στον νέο κάτοχο.

ΟΔΗΓΙΕΣ ΣΥΝΑΡΜΟΛΟΓΗΣΗΣ

1. Διάγραμμα

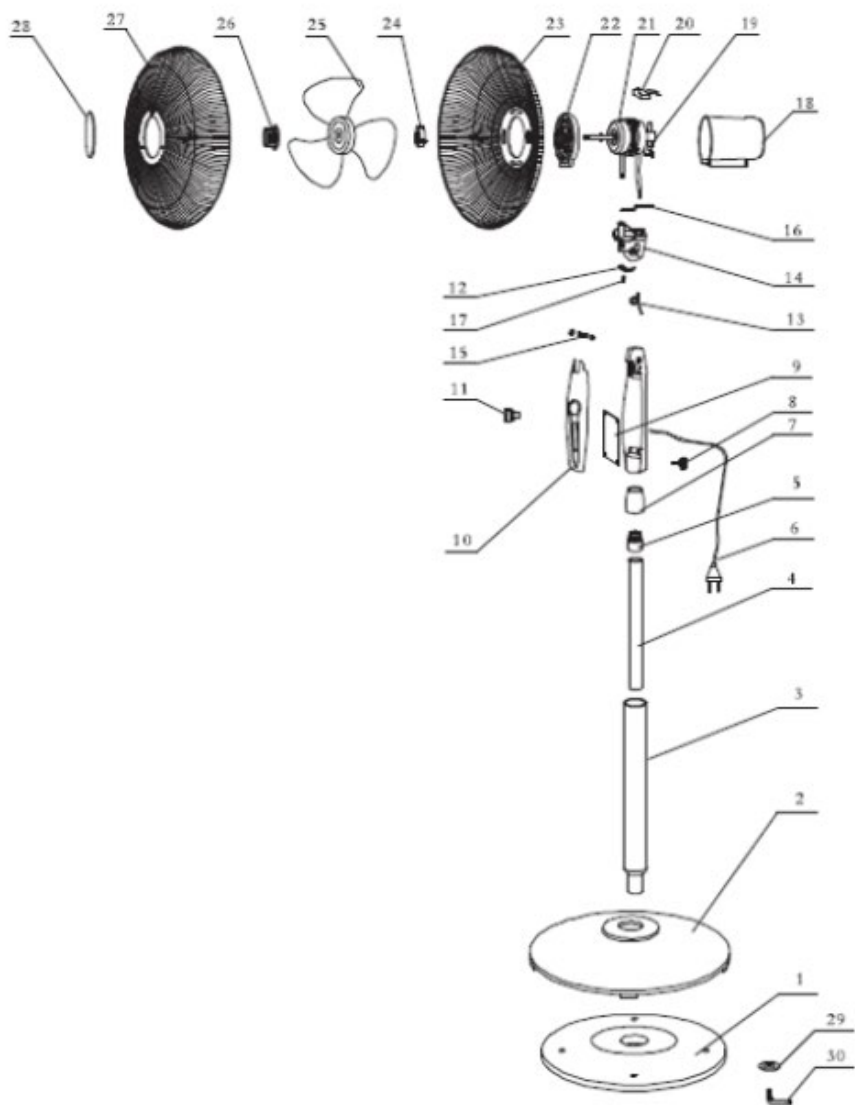

- | | |
|--------------------------------------|----------------------------------|
| 1. Λαστιχένια πλάκα | 16.Ράβδος σύνδεσης |
| 2. Βάση στήριξης | 17.Μεταλλική βάση |
| 3. Άξονας στήριξης | 18.Οπίσθιο περίβλημα |
| 4. Σωλήνας ρύθμισης ύψους | 19.Κινητήρας ταλάντωσης |
| 5. Καπάκι στερέωσης | 20.Πυκνωτής |
| 6. Καλώδιο ρεύματος | 21.Κινητήρας |
| 7. Καπάκι στερέωσης | 22.Μπροστινό περίβλημα |
| 8. Βίδα στερέωσης | 23.Οπίσθια προστατευτική σχάρα |
| 9. Διακόπτες πιάνου | 24.Βίδα στερέωσης σχάρας |
| 10. Κύριο μπροστινό σώμα | 25.Πτερύγιο / λεπίδα |
| 11. Τροχός ρύθμισης (χειροστρόφαλος) | 26.Βίδα στερέωσης λεπίδας |
| 12. Ροδέλα αποστάτη (shim) | 27.Μπροστινή προστατευτική σχάρα |
| 13. Ελατήριο | 28.Διακοσμητικό κάλυμμα |
| 14.Συνδετήρας | 29.Ροδέλα στερέωσης |
| 15.Παξιμάδι M8 | 30.Μπουλόνι στερέωσης |

2. Συναρμολόγηση ανεμιστήρα

I. Συναρμολόγηση της Βάσης

- Ξεβιδώστε την μεταλλική πλάκα (1) από τον άξονα στήριξης περιστρέφοντάς την αριστερόστροφα.
- Τοποθετήστε τον άξονα στήριξης (3) στη βάση.
- Βιδώστε ξανά τη μεταλλική πλάκα (1) σφιχτά από το κάτω μέρος της βάσης, περιστρέφοντάς την δεξιόστροφα, ώστε να ασφαλίσει καλά ο άξονας με τη βάση.

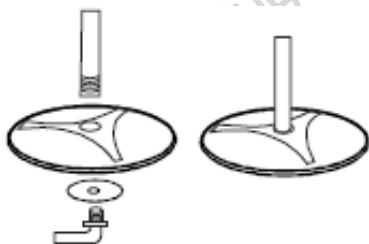

II. Πλήρης Συναρμολόγηση

- Συνδέστε το κύριο σώμα του ανεμιστήρα με τον άξονα στήριξης (3) χρησιμοποιώντας τη βίδα στερέωσης (5) και σφίξτε τη.
- Χαλαρώστε το καπάκι στερέωσης (7), τραβήξτε τον επιχρωμιωμένο σωλήνα προς το επιθυμητό ύψος και στη συνέχεια σφίξτε ξανά το καπάκι ώστε να σταθεροποιηθεί καλά.

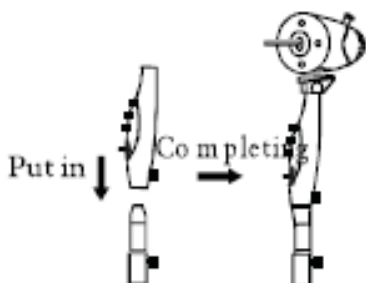

III. Συναρμολόγηση Πίσω Προστατευτικού Πλέγματος

- Ξεβιδώστε τη βίδα στερέωσης του πτερυγίου περιστρέφοντάς τη δεξιόστροφα και ξεβιδώστε τη βίδα στερέωσης του πλέγματος περιστρέφοντάς τη αριστερόστροφα.
- Τοποθετήστε το πίσω προστατευτικό πλέγμα επάνω στους τρεις σύλους του μπροστινού καλύμματος του μοτέρ.
- Βιδώστε καλά τη βίδα στερέωσης του πλέγματος (27) περιστρέφοντάς τη δεξιόστροφα.

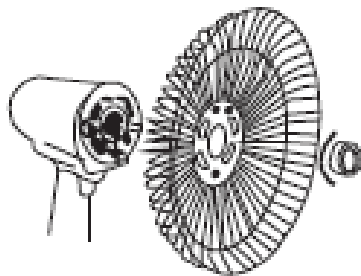

IV. Συναρμολόγηση Πτερυγίων Ανεμιστήρα

- Τοποθετήστε το πτερύγιο του ανεμιστήρα στον άξονα του μοτέρ. Το μπουλόνι του άξονα πρέπει να πιεστεί μέχρι το τέρμα της εσοχής στο πίσω μέρος του πτερυγίου. Πρέπει να εφαρμόσουν πλήρως.
- Βιδώστε τη βίδα στον άξονα του μοτέρ περιστρέφοντάς την αριστερόστροφα και στη συνέχεια στερεώστε την.

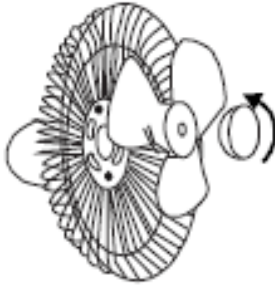

V. Συναρμολόγηση Μπροστινού Προστατευτικού Πλέγματος

- Τοποθετήστε το άγκιστρο του μπροστινού προστατευτικού στο επάνω μέρος του πίσω πλέγματος.
- Τοποθετήστε το πίσω πλέγμα μέσα στο μπροστινό προστατευτικό έτσι ώστε να ευθυγραμμιστούν πλήρως.
- Σφίξτε τη βίδα στερέωσης που βρίσκεται στο κάτω μέρος του μπροστινού προστατευτικού.

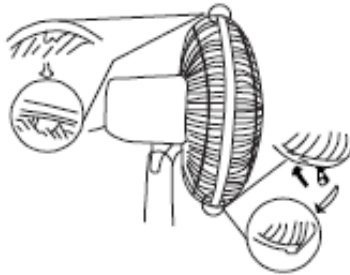

3. Οδηγίες λειτουργίας

- Αυτός ο ανεμιστήρας διαθέτει τρεις ταχύτητες, τρεις λειτουργίες ροής αέρα, χρονοδιακόπτη, τηλεχειριστήριο και τις ίδιες λειτουργίες μέσω του πίνακα ελέγχου.



- Χρονοδιακόπτης (TIMER)
 - 0.5
 - 1
 - 2
 - 4
- Ταλάντωση (SWING)
- Λειτουργία αέρα (MODE)
 - κανονικός (NORMAL)
 - φυσικός (NATURAL)
 - λειτουργία ύπνου (SLEEPING)
- Ταχύτητα αέρα (WIND)
 - Χαμηλή (LOW)
 - Μεσαία (MEDIUM)
 - Υψηλή (HIGH)

- Πατήστε το κουμπί ταλάντωσης και ο ανεμιστήρας θα αρχίσει να κινείται δεξιά-αριστερά.
Τραβήξτε το κουμπί και ο ανεμιστήρας θα σταματήσει την κίνηση.

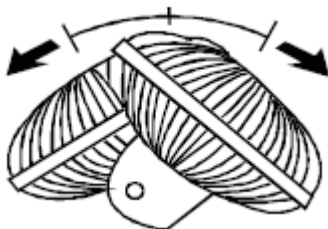

- Μπορείς να επιλέξεις τη γωνία πάνω και κάτω και να ελέγξεις ελεύθερα την κατεύθυνση του ανέμου.

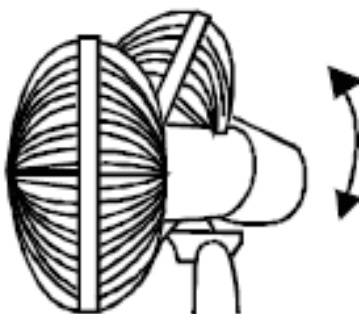

- Για να ρυθμίσετε το ύψος, ξεβιδώστε τον σφιγκτήρα (8) και ρυθμίστε τον σωλήνα στο επιθυμητό ύψος

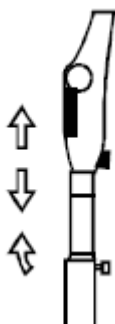

4. Τεχνικά Χαρακτηριστικά:

Τάση	Συχνότητα	Ισχύς
220V~	50Hz	70W

5. Ηλεκτρικό διάγραμμα

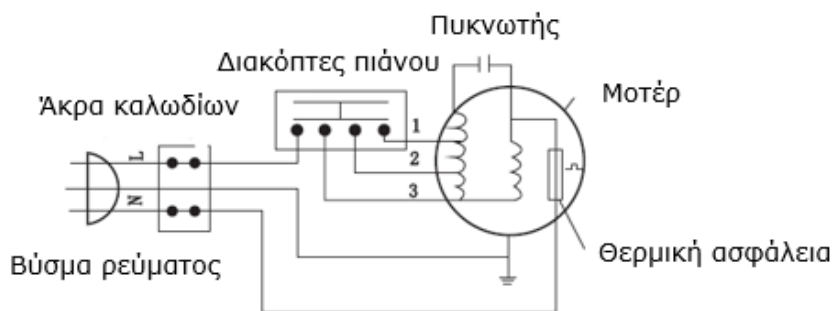
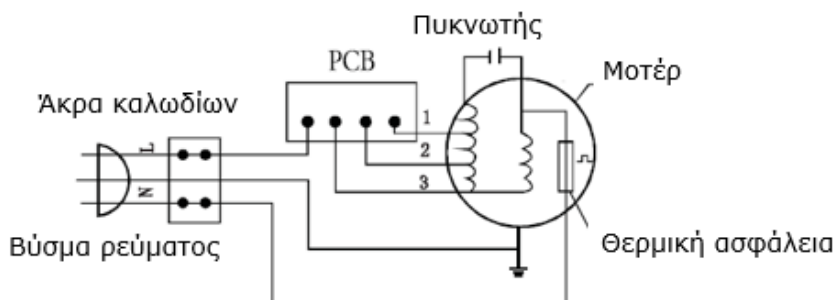

6. Συντήρηση και Φροντίδα

- Θα πρέπει να καθαρίζεται και να φυλάσσεται σωστά.
- Η λιπαρή βρωμιά στο σώμα του ανεμιστήρα και στις λεπίδες πρέπει να καθαρίζεται ώστε να μην αλλάξει το χρώμα του ή να υποστεί ζημιά.
- Αυτός ο ανεμιστήρας χρειάζεται μόνο γενικό καθαρισμό εξωτερικά και συντήρηση. Σκουπίστε τον με καθαρό και μαλακό πανί.
- Μην τον καθαρίζετε με νερό απευθείας.
- Μην τον σκουπίζετε με όξινο απορρυπαντικό, λάδι λαμπτήρα, αλκοόλ ή χημικά πανιά, καθώς μπορεί να ξεθωριάσει ή να χειροτερέψει το χρώμα του.
- Ο ανεμιστήρας προορίζεται μόνο για οικιακή και εσωτερική χρήση.



Το προϊόν αυτό είναι κατασκευασμένο σε πλήρη συμμόρφωση με τις ισχύουσες οδηγίες της Ευρωπαϊκής Ένωσης που διέπουν ηλεκτρικές συσκευές αυτού του τύπου.



Οδηγίες για τη σωστή απόρριψη του προϊόντος σύμφωνα με την Ευρωπαϊκή Οδηγία 2012/19/ΕΚ

Εάν κάποια μέρα διαπιστώσετε ότι η συσκευή σας χρειάζεται αντικατάσταση ή δεν σας χρησιμεύει πλέον, σκεφτείτε την προστασία του περιβάλλοντος:

- 1) Μην πετάξετε την συσκευή σας μαζί με τα υπόλοιπα αστικά απόβλητα (αυτή είναι και η σημασία του αναγραφόμενου συμβόλου ανακύκλωσης).
- 2) Απευθυνθείτε στην Δημοτική Αρχή σας για να σας υποδείξει τα σημεία διάθεσης της συσκευής σας για ανακύκλωση.
- 3) Διαθέτοντας την άχρηστη πλέον συσκευή σας στα σωστά σημεία ανακύκλωσης βοηθάτε στην προστασία του περιβάλλοντος καθώς και στην εκμετάλλευση εκ νέου των υλικών της συσκευής σας.
- 4) Οι ηλεκτρικές συσκευές λόγω των υλικών κατασκευής τους εάν δεν διατεθούν σωστά μπορεί να έχουν άσχημες επιπτώσεις στο περιβάλλον και κατ' επέκταση στην υγεία μας.

ΑΠΟΡΡΙΨΗ ΜΠΑΤΑΡΙΩΝ: Οι μπαταρίες αυτού του προϊόντος δεν πρέπει να απορρίπτονται μαζί με άλλα οικιακά απορρίμματα στο τέλος του κύκλου ζωής τους

Με την εγγύηση της:
BUY WAY A.E.
31χλμ Αθηνών-Λαμίας
Λεωφόρος Τυρταίου
19014 Αφίδνες
Τηλ.: 210-2464214
www.buyway.gr

 Buy Way

Safety information

The appliance must only be used as described in the instructions for use. Use for any other purpose is inadmissible! Any damage attributed to incorrect operation, improper use or non-observance of the safety information will invalidate all liability and the warranty!

- Before connecting the appliance check that voltage indicated on the type plate corresponds to the mains voltage in your home! Only connect the appliance to a.c. mains as specified on the rating plate!
- Do not use the fan with a damaged plug, power cord, housing, or after a function or if it has been dropped or suffered any kind of damage.
- This appliance can be used by children aged from 8 years and above and persons with reduced physical, sensory or mental capabilities or lack of experience and knowledge if they have been given supervision or instruction concerning use of the appliance in a safe way and understand the hazards involved. Children shall not play with the appliance.
- Cleaning and user maintenance shall not be made by children unless they are older than 8 years and supervised.
- Keep the appliance and its cord out of reach of children less than 8 years.
- Ensure that the fan is switched off from the supply before removing the guard.
- Do not let the power cord over a sharp edge of a table or counter, or let it not come into contact with any hot surface and protect it against pinch, where it can be damaged. Never place or wind the power cord around the device. During the operation of the device the power cord may not come in contact with the running fan.
- Only operate the device with fully unwound power cord. Danger of overheating and fire!
- Always unplug the device after each use or before you clean it. Do not pull at the power cord to disconnect the plug.
- The socket-outlet must be accessible at all times to enable the mains plug to be disconnected as quickly as possible!

- If the supply cord is damaged, it must be replaced by the manufacturer or its service agent or a similarly qualified person in order to avoid a hazard. Improper repairs can expose the user to considerable danger!
- Always disconnect the fan when adjusting it or moving it from one location to another, when not in use or when you clean the fan.
- Allow to pursue the device not unsupervised and do not leave the house or your home if you use the device.
- Do not cover the device.
- Never touch live parts! Danger to life!
- Never operate or touch the appliance with wet or moist hands or feet! Danger to life!
- Be sure fan is placed on an even, flat, stable and dry surface when operating to avoid overturning. Do not use the fan on uneven surface.
- Do not hang or mount the fan on a wall or ceiling. Do not place the appliance near curtain or plants or in their vicinity.
- Maintain a safety distance of at least 50 cm from device to other objects.
- Do not use the fan outdoors.
- Do not place fan or any parts of the fan near an open flame, heat registers, cooking or other heating appliances or other products that produce heat. Keep away the fan from flammable objects.
- Do not use the appliance in flammable atmospheres (e.g. in the vicinity of combustible gases or sprays)! Fire hazard!
- Do not use the appliance without fix assembled fan-grille! Risk of injury. The fan-grille must be securely closed during operation.
- Never insert fingers, pencils or other objects through the grille when fan is in operating or disconnected. Do not insert any foreign objects into the grille or in the appliance openings. Risk of injury (electric shock) and damage to the appliance!
- Avoid contact with moving parts or running fan blades with any part of your body or your hair. Danger to injuries and damages!

- This appliance may not be used in bathrooms, showers, wash bowl, swimming pool or immediate vicinity of water, damp or other liquids etc. or where is a risk of immersion or splashing.
- Do not immerse unit, plug or cord in water or other liquids.
- The device is for household use only.
- The device is not for the commercial use.
- Do not operate the appliance with an extension-cord or an interposed time switch clock or with other means which switch the device automatically on or off as this can cause overheating and fire.
- Do not use this fan with any solid-state speed control device to reduce the risk of electric shock, overheating and fire.
- Do not use fan in windows. Rain may create electrical hazard! Danger to life!
- Do not use the product while sleeping.
- Never place the device where it could be subject to direct sunlight or excessive dust.
- Never place the unit where it could be subject to mechanical vibration or shock or lack of ventilation.
- During assembling or dis-assembling the fan may not connect to the electric circuit.
- Connect to the mains supply only after the fan has been fully and correct assembled.
- Do not place the power cord under the carpet or hang the carpet not over the power cord. The power cord should not cross any passage of people or articles to avoid tripping hazard or damage of the device.
- Pay attention to the security of your children and keep away all packaging parts (plastic bag, cardboard, styropor etc.) from them.

These instruction for use belongs to the appliance and must be kept in a save place. When changing owners, this instruction must be surrendered to the new owner.

ASSEMBLY INSTRUCTIONS

1. Diagram

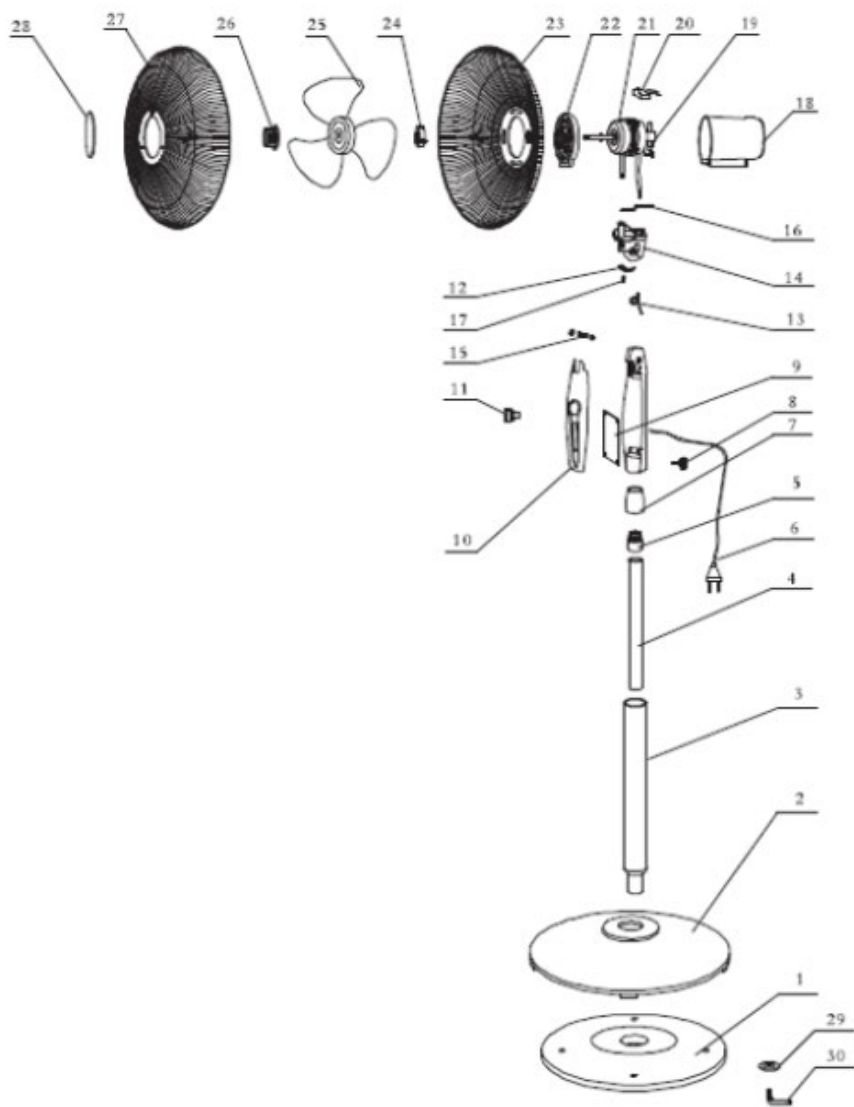

- | | |
|---------------------------|---------------------------|
| 1. Rubber plate | 16. Tie rod |
| 2. Support base | 17. Steel base |
| 3. Support shaft | 18. Rear casing |
| 4. Height adjustment tube | 19. Swing motor |
| 5. Fixing cap | 20. Capacitor |
| 6. Power cord | 21. Motor |
| 7. Fixing cap | 22. Front shell |
| 8. Fixing screw | 23. Rear guard |
| 9. PCB | 24. Net fastening screw |
| 10. Main front body | 25. Blade |
| 11. Thumb wheel | 26. Blade fastening screw |
| 12. Hoodle shim | 27. Front guard |
| 13. Spring | 28. Decorative cover |
| 14. Connector | 29. Fastening washer |
| 15. M8 Bolt Nut | 30. Fastening bolt |

2. Fan Assembly

I. Base Assembly

- Unscrew the metal plate (1) from the support shaft by turning it counterclockwise.
- Place the support shaft (3) onto the base.
- Screw the metal plate (1) back tightly from the bottom of the base, turning it clockwise, so that the shaft is securely fastened to the base.

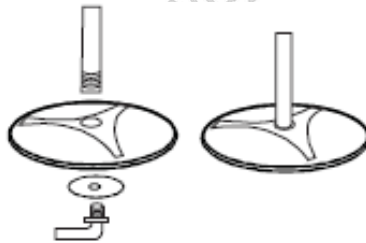

II. Complete Assembly

- Connect the main body of the fan to the support shaft (3) using the fixing screw (5) and tighten it.
- Loosen the fixing cap (7), pull the chrome tube to the desired height, and then retighten the cap to secure it firmly.

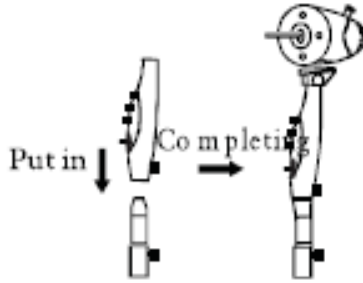

III. Rear Protective Grille Assembly

- Unscrew the blade fixing screw by turning it clockwise, and unscrew the grille fixing screw by turning it counterclockwise.
- Place the rear protective grille onto the three posts of the motor's front cover.
- Tighten the grille fixing screw (27) by turning it clockwise.

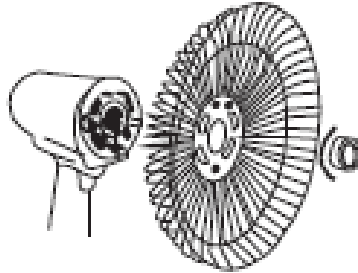

IV. Fan Blade Assembly

- Place the fan blade onto the motor shaft. The shaft bolt should be pressed fully into the recess at the back of the blade. It must fit completely.
- Screw the bolt onto the motor shaft by turning it counterclockwise, then secure it.

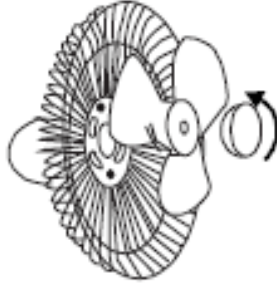

V. Front Protective Grille Assembly

- Attach the hook of the front protective grille to the top of the rear grille.
- Fit the rear grille inside the front protective grille so that they are fully aligned.
- Tighten the fixing screw located at the bottom of the front grille.

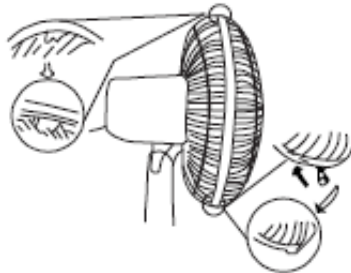

3. Operating Instructions

- This fan features three speeds, three airflow modes, a timer, a remote control, and the same functions through the control panel.



a. TIMER

- 0.5
- 1
- 2
- 4

b. SWING

c. MODE

- NORMAL
- NATURAL
- SLEEPING

d. WIND

- LOW
- MEDIUM
- HIGH

- Press the oscillation button and the fan will start moving from side to side. Pull the button, and the fan will stop oscillating.

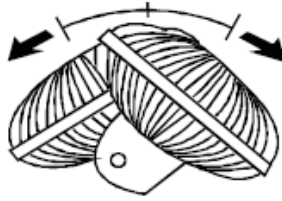

- You can adjust the angle up and down and freely control the direction of the airflow.

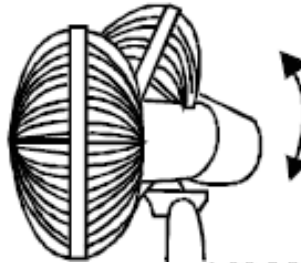

- To adjust the height, loosen the clamp (8) and set the pole to the desired height.

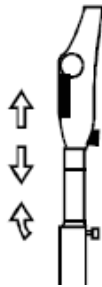

4. Technical Specifications:

Voltage	Frequency	Power
220V~	50Hz	70W

5. Electrical diagram

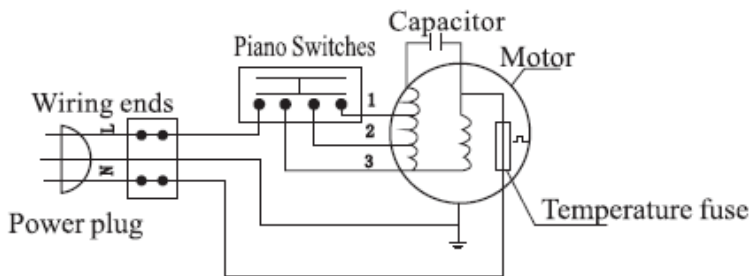
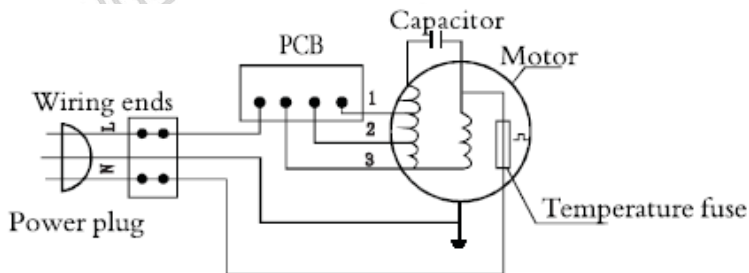

5. Maintenance and preservation

- The fan should be cleaned and stored properly.
- Greasy dirt on the fan body and blades should be cleaned to prevent discoloration or damage.
- This fan only requires general external cleaning and maintenance. Wipe it with a clean, soft cloth.
- Do not clean it directly with water.
- Do not wipe it with acidic detergents, lamp oil, alcohol, or chemical cloths, as this may cause fading or damage to the color.
- The fan is intended for household and indoor use only.



This product is in strict conformity with all the valid directives of European Union applying on this type of electrical appliances.

Instructions for the correct disposal of the unit according to European directive 2012/19/EU



Should you find one day that your appliance needs to be replaced or if it is of no further use to you, think of the protection of the environment:

- 1) Do not dispose your appliance along with the rest of the public waste (this is also the meaning of the shown recycling sign).
- 2) Contact your Public Authorities and they will instruct you of the recycling centers to which your appliances must be disposed.
- 3) Correct disposal of your appliance helps the protection of the environment as well as the recycling of the appliance components.
- 4) The electrical appliances due to their construction materials, if not correctly disposed, may lead to environmental and furthermore health hazards.

DISPOSAL OF BATTERIES: The batteries of this product should not be disposed of with other household waste at the end of their life cycle.

 Buy Way

With the warranty of:
BUY WAY S.A.
Tyrtaiou Avenue
31km Athens- Lamia,
19014 Afidnes
Tel.: 210-2464214
www.buyway.gr