

# Primo<sup>®</sup>

## ΟΔΗΓΙΕΣ ΧΡΗΣΗΣ USE INSTRUCTIONS



Προσοχή! Εύφλεκτο υλικό  
Κίνδυνος Πυρκαγιάς  
Caution! Flammable  
material  
Risk of fire

### ΑΦΥΓΡΑΝΤΗΡΑΣ/DEHUMIDIFIER

ΜΟΝΤΕΛΟ/ MODEL	PRDH-45007i	220-240V~50Hz – 290-330W
	PRDH-45008i	220-240V~50Hz – 335-380W

Παρακαλούμε διαβάστε προσεκτικά όλες τις οδηγίες χρήσης πριν την χρήση της συσκευής και φυλάξτε τις για πιθανή μελλοντική χρήση.

Please read all instructions carefully before using the product and keep it for possible future reference.

## **ΣΗΜΑΝΤΙΚΕΣ ΟΔΗΓΙΕΣ ΓΙΑ ΤΗΝ ΑΣΦΑΛΕΙΑ ΣΑΣ**

Όταν χρησιμοποιείτε ηλεκτρικές συσκευές θα πρέπει να ακολουθείτε κάποιες βασικές προφυλάξεις για την ασφάλειά σας, όπως οι ακόλουθες:

1. **Διαβάστε προσεκτικά όλες τις οδηγίες πριν χρησιμοποιήσετε το προϊόν, ώστε να αποφύγετε τις ζημιές που προκαλούνται από κακή χρήση ή εσφαλμένο χειρισμό.**
2. **Συνδέστε τη συσκευή σε μία πρίζα παροχής ηλεκτρικού ρεύματος 220-240V~50Hz και πριν τη συνδέσετε, βεβαιωθείτε ότι τα στοιχεία της τάσης της τα οποία αναγράφονται πάνω στη συσκευή αντιστοιχούν με τα στοιχεία τάσης της οικίας σας. Η συσκευή αυτή πρέπει να συνδέεται μόνο σε πρίζα με γείωση.**
3. Μην αφήνετε ποτέ την συσκευή χωρίς επιτήρηση όταν αυτή λειτουργεί. Κρατήστε την μακριά από παιδιά και άτομα που δεν είναι ικανά να την χρησιμοποιήσουν.
4. Αποσυνδέετε τη συσκευή από την πρίζα όταν δεν την χρησιμοποιείτε και πριν απομακρύνετε το φίλτρο της ή το δοχείο συλλογής νερού ή πριν τον καθαρισμό της ή πριν τη μετακίνησή της.
5. Μην τη χρησιμοποιείτε ποτέ χωρίς να είναι στη θέση του το φίλτρο και το δοχείο συλλογής νερού.
6. **Προς αποφυγή φωτιάς, ηλεκτροπληξίας και πιθανού τραυματισμού, μην βυθίσετε ποτέ την συσκευή ή το καλώδιο ή το φινις της ή οποιοδήποτε εξάρτημά της μέσα σε νερό ή σε οποιοδήποτε άλλο υγρό.**
7. Η συσκευή πρέπει πάντα να είναι απενεργοποιημένη/σβηστή προτού συνδεθεί ή αποσυνδεθεί από την πρίζα παροχής ηλεκτρικού ρεύματος. Για να αποσυνδέσετε τη συσκευή βγάλτε το φινις της από την πρίζα κρατώντας πάντοτε από το φινις και όχι τραβώντας από το καλώδιο.
8. Μην βγάζετε το φινις της συσκευής από την πρίζα όταν η συσκευή σας είναι σε λειτουργία.
9. Αποσυνδέετε πάντα τη συσκευή σας από το ρεύμα όταν δεν τη χρησιμοποιείτε.
10. Προστατεύστε τη συσκευή από το νερό.
11. Χρειάζεται προσεκτική επιτήρηση όταν η συσκευή αυτή χρησιμοποιείται παρουσία παιδιών. Κρατήστε τη συσκευή σε σημείο που δεν μπορούν να τη φτάσουν τα παιδιά.
12. **Η συσκευή αυτή μπορεί να χρησιμοποιείται μόνο από παιδιά άνω των 8 ετών και από άτομα που η φυσική, ή πνευματική ή ψυχική τους κατάσταση, ή η έλλειψη σχετικής εμπειρίας ή**

γνώσεων δεν τους επιτρέπει την ασφαλή χρήση της συσκευής, **ΜΟΝΟΝ ΕΦΟΣΟΝ ΕΠΙΤΗΡΟΥΝΤΑΙ Η ΤΟΥΣ ΕΧΟΥΝ ΔΟΘΕΙ ΣΑΦΕΙΣ ΟΔΗΓΙΕΣ ΓΙΑ ΤΗΝ ΟΡΘΗ ΚΑΙ ΑΣΦΑΛΗ ΧΡΗΣΗ ΤΗΣ ΣΥΣΚΕΥΗΣ ΑΠΟ ΕΝΑ ΕΝΗΛΙΚΟ ΑΤΟΜΟ ΤΟ ΟΠΟΙΟ ΕΙΝΑΙ ΥΠΕΥΘΥΝΟ ΓΙΑ ΤΗΝ ΑΣΦΑΛΕΙΑ ΤΟΥΣ ΚΑΙ ΕΧΟΥΝ ΚΑΤΑΛΑΒΕΙ ΠΛΗΡΩΣ ΤΟΥΣ ΕΝΔΕΧΟΜΕΝΟΥΣ ΚΙΝΔΥΝΟΥΣ ΑΠΟ ΕΣΦΑΛΜΕΝΗ ΧΡΗΣΗ ΤΗΣ ΣΥΣΚΕΥΗΣ. ΤΑ ΠΑΙΔΙΑ ΔΕΝ ΘΑ ΠΡΕΠΕΙ ΝΑ ΠΑΙΖΟΥΝ ΜΕ ΤΗ ΣΥΣΚΕΥΗ. Ο καθαρισμός και η συντήρηση της συσκευής δεν θα πρέπει να γίνονται από παιδιά, παρά μόνο εφόσον επιτηρούνται και είναι άνω των 8 ετών. Κρατήστε τη συσκευή και το καλώδιό της μακριά από παιδιά ηλικίας κάτω των 8 ετών.**

13. **Τα παιδιά χρειάζονται προσεκτική επιτήρηση ώστε να μην «παίζουν» με την συσκευή.**
14. Μην χρησιμοποιείτε τη συσκευή για άλλη χρήση πέραν αυτής για την οποία κατασκευάστηκε και η οποία περιγράφεται σε αυτό το εγχειρίδιο.
15. Μην χρησιμοποιείτε τη συσκευή κοντά ή πάνω σε ζεστές επιφάνειες. Μην λειτουργείτε τον αφυγραντήρα σας κοντά σε πηγές θέρμανσης ή φωτιά ή σόμπες υγραερίου ή καλοριφέρ ή κοντά σε εύφλεκτα ή επικίνδυνα υλικά.
16. Πριν τη χρήση, ελέγχετε το καλώδιο και το φινιρίσμα της συσκευής για τυχόν φθορές.
17. Μην λειτουργείτε οποιαδήποτε συσκευή αν το καλώδιο ή το φινιρίσμα της παρουσιάζουν φθορά ή αν η συσκευή δε λειτουργεί σωστά ή αν έχει πέσει κάτω ή μέσα σε νερό ή έχει φθαρεί με οποιοδήποτε τρόπο. Πηγαίνετε την στο πλησιέστερο εξουσιοδοτημένο κέντρο Σέρβις για έλεγχο και τυχόν επισκευή ή ρύθμιση.
18. Αν το καλώδιο της συσκευής ή το φινιρίσμα της έχουν χαλάσει, θα πρέπει να αντικατασταθούν μόνο από τον κατασκευαστή ή από έναν εξειδικευμένο τεχνικό σε ένα εξουσιοδοτημένο κέντρο Σέρβις προς αποφυγή τυχόν τραυματισμού σας.
19. Μην πιάνετε τη συσκευή ή το φινιρίσμα της με βρεγμένα χέρια. Πριν τη σύνδεση ή αποσύνδεση της συσκευής βεβαιωθείτε ότι τα χέρια σας είναι στεγνά.
20. **Μην χρησιμοποιείτε την συσκευή σε εξωτερικούς χώρους. Προστατεύστε τη συσκευή από την ηλιακή ακτινοβολία και τη βροχή. Μην την χρησιμοποιείτε πάνω σε υγρές επιφάνειες.**
21. **Τοποθετείτε τη συσκευή σας πάνω σε στεγνές επιφάνειες – μην ρίχνετε ή ψεκάζετε νερό πάνω στη συσκευή σας.**

22. **Σε περίπτωση που η συσκευή σας έχει πρόσφατα μεταφερθεί ή την έχετε γείρει, αφήστε πρώτα να περάσουν 24 ώρες πριν τη συνδέσετε με την πρίζα παροχής ηλεκτρικού ρεύματος.**
23. Μην τοποθετείτε οποιαδήποτε αντικείμενα στα ανοίγματα της συσκευής. Μην χρησιμοποιείτε τη συσκευή με φραγμένα τα ανοίγματα και τις διόδους αέρα και μην περιορίζετε τη ροή του αέρα. Κρατήστε όλα τα ανοίγματα και τις διόδους αέρα χωρίς σκόνη, χνούδια, τρίχες και οτιδήποτε άλλο που μπορεί να εμποδίσει τη ροή του αέρα.
24. Κρατήστε τα μαλλιά σας, φαρδιά ρούχα, τα δάχτυλα και όλα τα μέρη του σώματός σας μακριά από τα ανοίγματα της συσκευής.
25. Μην καλύπτετε τη συσκευή σας ενώ λειτουργεί και ποτέ μην ακουμπάτε οποιοδήποτε αντικείμενο πάνω στη συσκευή σας.
26. Μην ανεβαίνετε και μην κάθεστε πάνω στη συσκευή σας.
27. Μην κακομεταχειρίζεστε τη συσκευή σας. Το να χτυπάτε ή να ρίχνετε κάτω τη συσκευή μπορεί να προκαλέσει ανεπανόρθωτη βλάβη στα εσωτερικά μέρη της και αυξάνει τους κινδύνους κατά τη λειτουργία της.
28. Μην χρησιμοποιείτε και μην αποθηκεύετε βενζίνη, πετρέλαιο, μπογιές, διαλυτικά ή άλλα εύφλεκτα υγρά ή αέρια κοντά στον αφυγραντήρα σας ή σε οποιαδήποτε άλλη συσκευή.
29. Μην τη χρησιμοποιείτε σε κλειστό χώρο γεμάτο με αναθυμιάσεις που εκπέμπονται από χρώματα με βάση το πετρέλαιο, διαλυτικό μπογιές, αντισκωρικά, εύφλεκτες σκόνες, ή άλλα εκρηκτικά ή τοξικούς ατμούς. Μην τη χρησιμοποιείτε σε χώρους με σκόνη καθώς και σε οποιοδήποτε περιβάλλον (οικιακό ή γραφείο) όπου η σύνθεση του αέρα μπορεί να είναι εύφλεκτη.
30. Κρατήστε τη συσκευή μακριά από φωτιά, εύφλεκτα ή εκρηκτικά αντικείμενα.
31. Μην χρησιμοποιείτε ποτέ εξαρτήματα που δεν συστήνονται από τον κατασκευαστή. Κάτι τέτοιο θα ήταν επικίνδυνο για τον χρήστη καθώς θα μπορούσε να προκαλέσει φωτιά, ηλεκτροπληξία και πιθανό τραυματισμό.
32. Χρησιμοποιήστε τη συσκευή σας μόνο σε συνδυασμό με τα αυθεντικά εξαρτήματά της τα οποία σας παρέχονται στη συσκευασία του προϊόντος.
33. Τα εξαρτήματα της συσκευής δεν πρέπει να χρησιμοποιούνται για σύνδεση με άλλη συσκευή πέραν της αυθεντικής με την οποία τα έχετε αγοράσει και για χρήση πέραν από αυτή που κατασκευάστηκαν και περιγράφεται σε αυτό το εγχειρίδιο.
34. Ποτέ μην μετακινείτε την συσκευή τραβώντας την από το καλώδιο – ποτέ μην χρησιμοποιείτε το καλώδιό της ως λαβή. Προσέξτε ώστε

να μην μαγκώνετε το καλώδιο στην πόρτα, και μην το αφήνετε να ακουμπά πάνω σε αιχμηρές άκρες ή γωνίες. Μην περνάτε τη συσκευή πάνω από το καλώδιο. Μην τυλίγετε το καλώδιο γύρω από τη συσκευή και μην το λυγίζετε. Μην αφήνετε το καλώδιο της συσκευής να ακουμπά ή να βρίσκεται κοντά σε ζεστά αντικείμενα ή θερμαινόμενες επιφάνειες.

35. Ο αφυγραντήρας πρέπει να τοποθετείται με τέτοιο τρόπο ώστε η πρίζα παροχής ρεύματος στην οποία είναι συνδεδεμένος να είναι εύκολα προσβάσιμη.
36. Ο αφυγραντήρας θα πρέπει να μεταφέρεται και να αποθηκεύεται σε όρθια θέση, αλλιώς υπάρχει κίνδυνος να προκληθεί ανεπανόρθωτη ζημιά στο συμπιεστή του. Σε περίπτωση αμφιβολίας, περιμένετε για 24 ώρες πριν θέσετε τη συσκευή σε λειτουργία.
37. Μην συνδέετε ποτέ την συσκευή σε χαλασμένη πρίζα και μην χρησιμοποιείτε ποτέ την συσκευή με χαλασμένο καλώδιο ή φως.
38. **Μην επιχειρήσετε ποτέ να επισκευάσετε, να αποσυναρμολογήσετε ή τροποποιήσετε τη συσκευή σας με οποιοδήποτε τρόπο καθώς υπάρχει μεγάλος κίνδυνος τραυματισμού σας καθώς και ανεπανόρθωτης βλάβης της συσκευής σας. Οποιοσδήποτε έλεγχος, επισκευή ή ρύθμιση της συσκευής θα πρέπει να γίνεται μόνο από εξειδικευμένο τεχνικό προσωπικό σε ένα από τα εξουσιοδοτημένα κέντρα Σέρβις. Εργασίες επισκευής από μη εξειδικευμένο προσωπικό μπορεί να οδηγήσουν σε ακραίο κίνδυνο για τον χρήστη.**
39. Καμία ευθύνη δεν φέρει ο κατασκευαστής ή ο έμπορος για οποιαδήποτε ζημιά μπορεί να προκύψει ή για τραυματισμό του χρήστη ή άλλων ατόμων η οποία προέρχεται από μη συμμόρφωση με τις οδηγίες αυτού του εγχειριδίου ή από οποιαδήποτε άλλη εσφαλμένη χρήση ή λάθος χειρισμό της συσκευής.
40. **Το προϊόν αυτό ΔΕΝ ΕΙΝΑΙ ΚΑΤΑΣΚΕΥΑΣΜΕΝΟ ΓΙΑ ΕΠΑΓΓΕΛΜΑΤΙΚΗ ΧΡΗΣΗ.**
41. **Φυλάξτε αυτές τις οδηγίες για πιθανή μελλοντική χρήση.**

**Η ΣΥΣΚΕΥΗ ΑΥΤΗ ΕΙΝΑΙ ΚΑΤΑΣΚΕΥΑΣΜΕΝΗ ΜΟΝΟ ΓΙΑ ΟΙΚΙΑΚΗ ΧΡΗΣΗ ΚΑΙ ΜΟΝΟ ΣΕ ΕΣΩΤΕΡΙΚΟΥΣ ΧΩΡΟΥΣ**

## **ΣΗΜΑΝΤΙΚΕΣ ΟΔΗΓΙΕΣ ΓΙΑ ΑΦΥΓΡΑΝΤΗΡΕΣ ΜΕ ΨΥΚΤΙΚΟ ΜΕΣΟ R290**

Ο αφυγραντήρας σας έχει ως ψυκτικό μέσο το φιλικό προς το περιβάλλον ψυκτικό μέσο R290. Το ψυκτικό μέσο R290 δεν έχει αρνητικές επιπτώσεις στο στρώμα όζοντος (ODP), έχει αμελητέο φαινόμενο θερμοκηπίου (GWP) και είναι διαθέσιμο σε όλες τις χώρες.

Λόγω των αποτελεσματικών ενεργειακών ιδιοτήτων του, το R290 είναι ιδιαίτερα κατάλληλο ως ψυκτικό για αυτή την εφαρμογή. Πρέπει όμως να λαμβάνονται υπόψη ειδικές προφυλάξεις λόγω της υψηλής ευφλεκτότητας αυτού του ψυκτικού μέσου.

- Η συσκευή αυτή είναι κατασκευασμένη ώστε να χρησιμοποιεί μόνο το ψυκτικό μέσο R290 για τη λειτουργία της.
- Το σύστημα ψύξης της συσκευής σφραγίζεται. Μόνο ένας εξειδικευμένος και πιστοποιημένος τεχνικός μπορεί να επισκευάσει τη συσκευή αυτή.
- Μην διοχετεύετε το ψυκτικό μέσο στην ατμόσφαιρα.
- Το ψυκτικό μέσο R290 (προπάνιο) είναι εύφλεκτο και βαρύτερο από τον αέρα.
- Πρώτα συγκεντρώνεται σε χαμηλές περιοχές και κατόπιν κυκλοφορεί μέσω των ανεμιστήρων.
- Αν οποιοδήποτε αέριο προπάνιου υπάρχει στην ατμόσφαιρα ή έστω υπάρχει η υποψία για την παρουσία του, μην αφήνετε προσωπικό που δεν είναι εξειδικευμένο να προσπαθήσει να βρει την αιτία.
- Το ψυκτικό μέσο που χρησιμοποιείται στη συσκευή είναι άοσμο.
- Η έλλειψη οσμής δεν σημαίνει και ότι δεν υπάρχει η πιθανότητα να έχει διαρρεύσει αέριο στην ατμόσφαιρα.
- Σε περίπτωση που ανιχνευθεί διαρροή αερίου, θα πρέπει άμεσα να απομακρυνθούν όλα τα άτομα από το χώρο, να αεριστεί ο χώρος επαρκώς και να ειδοποιηθεί η αρμόδια τοπική αρχή πυροσβεστικής ότι έχει υπάρξει διαρροή αερίου προπάνιου.
- Στην περίπτωση αυτή, μην αφήνετε κανένα άτομο να εισέλθει στο χώρο μέχρι ο χώρος να εξεταστεί από εξουσιοδοτημένο και πιστοποιημένο τεχνικό προσωπικό και να διαβεβαιωθεί από το προσωπικό αυτό ότι ο χώρος είναι ασφαλής για την επιστροφή των ατόμων.
- Καμία γυμνή φλόγα, τσιγάρα ή οποιαδήποτε άλλη πηγή ανάφλεξης δεν θα πρέπει να χρησιμοποιούνται μέσα στη συσκευή αυτή ή στον άμεσα γύρω χώρο της.
- Τα μέρη της συσκευής έχουν σχεδιαστεί για χρήση με προπάνιο ώστε να είναι ασφαλή και να μην προκαλούν σπινθήρες. Τα μέρη της συσκευής θα πρέπει να αντικαθίστανται μόνο με τα ακριβώς ίδια τα οποία πιστοποιεί και παρέχει ο κατασκευαστής.
- Οποιοδήποτε άτομο ασχολείται με την επεξεργασία ή εισέρχεται σε διάταξη κυκλώματος ψυκτικού μέσου, θα πρέπει να διαθέτει ισχύον πιστοποιητικό από οργανισμό πιστοποίησης αναγνωρισμένο από τη βιομηχανική αρχή αξιολόγησης, το οποίο πιστοποιεί την ικανότητά του να διαχειρίζεται την ασφάλεια ψυκτικών μέσων σύμφωνα με τις προδιαγραφές της βιομηχανικής αρχής αξιολόγησης.
- Σε περίπτωση χώρων όπου επιτρέπονται σωληνώσεις ψυκτικών

μέσων, παρακαλούμε σημειώστε:

1. η εγκατάσταση σωληνώσεων θα πρέπει να περιορίζεται στο ελάχιστο
  2. οι σωληνώσεις θα πρέπει να είναι προστατευμένες από φυσική φθορά και στην περίπτωση εύφλεκτων ψυκτικών μέσων δεν θα πρέπει να τοποθετούνται σε χώρους που δεν αερίζονται
  3. θα πρέπει να ακολουθείται αυστηρά η συμμόρφωση με τους εθνικούς κανονισμούς περί φυσικών αερίων
  4. οι μηχανικές συνδέσεις θα πρέπει να είναι προσβάσιμες για λόγους συντήρησης
  5. η συσκευή αυτή θα πρέπει να τοποθετείται, να λειτουργεί, να επισκευάζεται ή να αποθηκεύεται σε χώρους με επιφάνεια μεγαλύτερη των 4 τ.μ. (m<sup>2</sup>)
- Κρατήστε ελεύθερα όλα τα ανοίγματα εξαερισμού της συσκευής χωρίς κανένα εμπόδιο μπροστά τους.
  - Η οποιαδήποτε επισκευή ή συντήρηση του προϊόντος θα πρέπει να γίνεται πάντα μόνο σύμφωνα με τις οδηγίες του κατασκευαστή.
  - Οποιοδήποτε αγωγοί έρχονται σε σύνδεση με τη συσκευή, δεν θα πρέπει να περιέχουν πιθανές πηγές ανάφλεξης
  - Μην τρυπάτε και μην καίτε το οποιοδήποτε μέρος της συσκευής.
  - Μην χρησιμοποιείτε εργαλεία τα οποία δεν συστήνονται από τον κατασκευαστή για εργασίες απόψυξης ή καθαρισμού της συσκευής.
  - Μην τρυπήσετε ποτέ και για κανένα λόγο οποιοδήποτε από τα μέρη του ψυκτικού κυκλώματος. Αυτό μπορεί να αποτελέσει υψηλό κίνδυνο για την υγεία και την ασφάλειά σας καθώς μπορεί να προκαλέσετε διαρροή του ψυκτικού αερίου την οποία μπορεί να μην αντιληφθείτε καθώς το ψυκτικό μέσο είναι άοσμο.
  - Αποθηκεύετε τη συσκευή με προσοχή ώστε να αποφύγετε τυχόν μηχανικές βλάβες.
  - Μόνο άτομα τα οποία είναι εξουσιοδοτημένα από μία αναγνωρισμένη αρχή πιστοποίησης όσον αφορά την ικανότητά τους να χειρίζονται ψυκτικά μέσα σύμφωνα με τους ισχύοντες κανονισμούς του κλάδου θα πρέπει να εργάζονται πάνω σε ψυκτικά κυκλώματα.
  - Η συντήρηση ή η επισκευή η οποία απαιτεί τη βοήθεια και από άλλο εξουσιοδοτημένο προσωπικό θα πρέπει να γίνεται κάτω από αυστηρή επιτήρηση ειδικών στη χρήση εύφλεκτων ψυκτικών μέσων.

**Η ΜΗ ΣΥΜΜΟΡΦΩΣΗ ΜΕ ΤΙΣ ΠΑΡΑΠΑΝΩ ΟΔΗΓΙΕΣ ΜΠΟΡΕΙ ΝΑ ΟΔΗΓΗΣΕΙ ΣΕ ΕΚΡΗΞΗ, ΠΙΘΑΝΟ ΘΑΝΑΤΟ, ΤΡΑΥΜΑΤΙΣΜΟ ΚΑΙ ΦΘΟΡΑ ΠΕΡΙΟΥΣΙΑΣ.**

## Περιεκτικότητα ψυκτικού υγρού ανά συσκευή: Μοντέλο PRDH-45007i = 55g / Μοντέλο PRDH-45008i = 75g



Προσοχή! Εύφλεκτο υλικό  
Κίνδυνος πυρκαγιάς



**Προσοχή! Η συσκευή αυτή θα πρέπει να τοποθετείται, να λειτουργεί, να επισκευάζεται ή να αποθηκεύεται σε δωμάτια με επιφάνεια μεγαλύτερη των 4τ.μ. (m<sup>2</sup>).**

### ΓΝΩΡΙΣΤΕ ΤΗ ΣΥΣΚΕΥΗ ΣΑΣ

Ο αφυγραντήρας σας χρησιμοποιεί την τεχνολογία συμπιεστή ώστε να αφαιρεί νερό από το περιβάλλον. Οι αφυγραντήρες με συμπιεστή είναι ιδανικοί για συνθήκη νοικοκυριά ή για χώρους γραφείων οι οποίοι θερμαίνονται κατά τη διάρκεια του χειμώνα και διατηρούν μία θερμοκρασία άνω των 12-15°C. Η συσκευή σας έχει ροδάκια για εύκολη μετακίνηση και είναι μια «έξυπνη» συσκευή που θα αφαιρέσει την ανεπιθύμητη υγρασία ενώ παράλληλα θα μειώσει τα έξοδά σας λόγω του αισθητήρα υγρασίας και της εξοικονόμησης ενέργειας. Η συσκευή σας έχει ένα «έξυπνο» υγροστάτη ο οποίος μπορεί να ρυθμίζεται μεταξύ των επιπέδων σχετικής υγρασίας 30-80% και ανά βήμα των 5% σε κάθε πάτημα, εξασφαλίζοντας ότι ο χώρος σας δεν θα καταστεί πολύ ξηρός και ότι δεν θα χαθεί ενέργεια.

### Χαρακτηριστικά :

- Η συσκευή σας ανήκει στους κορυφαίους αφυγραντήρες χαμηλής ενέργειας καθώς συνδυάζουν χαμηλή κατανάλωση ενέργειας με υψηλή απόδοση αφύγρανσης.
- Εύχρηστος πίνακας ελέγχου αφής με λειτουργία κλειδώματος για την ασφάλεια των παιδιών (child lock)
- Οικονομικός τρόπος αντιμετώπισης μούχλας, συμπύκνωσης αέρα και υγρασίας.
- Στεγνώνει τα ρούχα πιο αποτελεσματικά και από ένα στεγνωτήριο.
- Σχεδιασμένο για να «συμπληρώνει» οποιοδήποτε σύγχρονο χώρο.
- Επιλογή αθόρυβης χαμηλής ταχύτητας και υψηλής ταχύτητας ανεμιστήρα για καλύτερη ισορροπία ανάμεσα σε χαμηλό επίπεδο θορύβου και μέγιστη αφαίρεση υγρασίας.
- Ροδάκια για εύκολη μετακίνηση.
- «Έξυπνος» υγροστάτης με ρύθμιση επιπέδου σχετικής υγρασίας από 30-80% RH και ένδειξη επιπέδου σχετικής υγρασίας στην ψηφιακή οθόνη.



- Χρονοδιακόπτης 24 ωρών μεταχρονολογημένης εκκίνησης και λήξης.
- Συνεχής αποστράγγιση ή αποστράγγιση μέσω ειδικού δοχείου νερού.
- Ειδοποίηση πληρότητας δοχείου νερού και ταυτόχρονη απενεργοποίηση της συσκευής.
- Λειτουργία αυτόματης επανεκκίνησης.
- Αθόρυβη λειτουργία με χαμηλό επίπεδο θορύβου  $\leq 42\text{dB}$ .
- Λειτουργία καθαρισμού αέρα με ενσωματωμένο ιονιστή και φίλτρο διπλής δράσης: 2σε1 φίλτρο ψυχρής κατάλυσης & ενεργού άνθρακα για καθαρισμό της ατμόσφαιρας από βλαβερά αέρια και δράση κατά των οσμών και κατακράτησης βλαβερών ουσιών.
- Ειδικός φωτισμός που αλλάζει ανάλογα με το επίπεδο υγρασίας του χώρου σας.
- Προγραμματισμένες λειτουργίες: "AUTO" (για κανονική ατμόσφαιρα) "SLEEP" (Λειτουργία ύπνου) - "CLOTHES DRY" (Στέγνωμα ρούχων).

## ΜΕΡΗ ΤΗΣ ΣΥΣΚΕΥΗΣ

### Εμπρός πλευρά συσκευής:

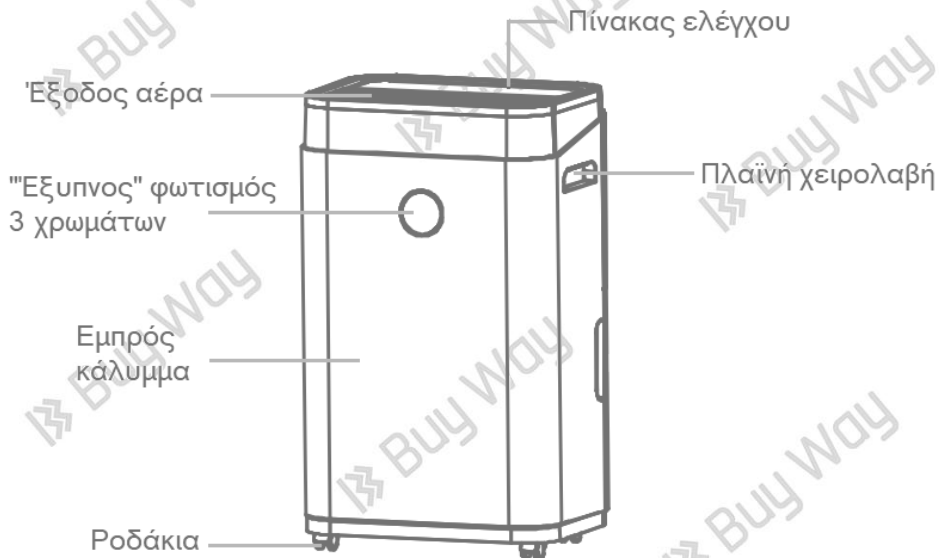

## Πίσω πλευρά συσκευής:

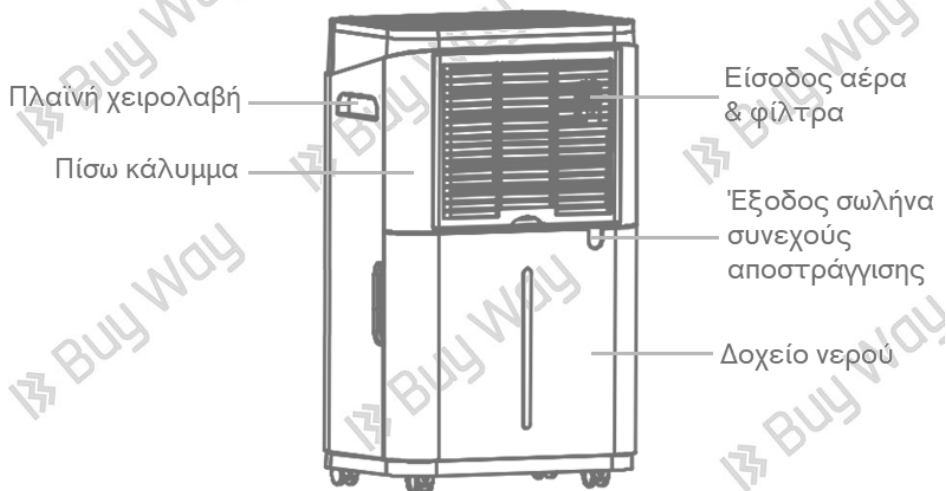

## ΣΗΜΑΝΤΙΚΕΣ ΟΔΗΓΙΕΣ

- Για να επιτευχθεί η βέλτιστη απόδοση του αφυγραντήρα σας, μην τον τοποθετείτε κοντά σε καλοριφέρ, σόμπες ή άλλη πηγή θερμότητας.
- Βεβαιωθείτε ότι όλα τα παράθυρα και οι πόρτες είναι κλειστά, προκειμένου να επιτευχθεί η μέγιστη απόδοση.
- Η απόδοση του αφυγραντήρα εξαρτάται από τη θερμοκρασία και την υγρασία στο δωμάτιο. Σε χαμηλότερες θερμοκρασίες, θα αφαιρεθεί λιγότερη υγρασία. Ποτέ μη λειτουργείτε τον αφυγραντήρα σας σε θερμοκρασίες κάτω των 5°C ή άνω των 35°C.
- Μην γέρνετε ποτέ τη συσκευή σας προς οποιαδήποτε πλευρά καθώς υπάρχει πιθανότητα να τρέξει νερό από το δοχείο νερού μέσα στη συσκευή σας και να προκληθεί βλάβη.
- Στην περίπτωση που γείρετε τον αφυγραντήρα σας με κλίση μεγαλύτερη των 45°, τότε θα πρέπει να τον αφήσετε σε όρθια θέση τουλάχιστον για 24 ώρες πριν τον ενεργοποιήσετε.
- Βεβαιωθείτε ότι τα φίλτρα διατηρούνται καθαρά. Αυτό αποτρέπει την άσκοπη κατανάλωση ενέργειας και εγγυάται τη βέλτιστη απόδοση. Καθαρίζετε τα φίλτρα κάθε 1 με 2 εβδομάδες.

## ΣΗΜΑΝΤΙΚΟ



Η συσκευή πρέπει να συνδέεται **ΜΟΝΟ** σε πρίζα παροχής ηλεκτρικού ρεύματος με γείωση. Εάν το τροφοδοτικό δεν είναι γειωμένο, μην συνδέσετε τη συσκευή. Το φως της συσκευής πρέπει να είναι πάντα εύκολα προσβάσιμο όταν η συσκευή είναι συνδεδεμένη στο ρεύμα. Μην συνδέετε ποτέ τη συσκευή σας σε προέκταση καλωδίου (μπαλαντέζα) ή σε αντάπτορες.

## ΠΡΟΣΟΧΗ!



Ο αφυγραντήρας σας θα πρέπει να στέκεται σε όρθια θέση για τουλάχιστον 24 ώρες πριν από τη χρήση.

## ΟΔΗΓΙΕΣ ΕΓΚΑΤΑΣΤΑΣΗΣ

- Αφαιρέστε οποιαδήποτε ποσότητα νερού από το δοχείο πριν ξεκινήσετε την συσκευή.
- Για να εξοικονομήσετε ενέργεια, μην ανοίγετε τα παράθυρα και τις πόρτες όσο η συσκευή λειτουργεί.
- Τοποθετήστε τη συσκευή πάνω σε μία επίπεδη και σταθερή επιφάνεια.
- Κατά την πρώτη χρήση αφήστε τη συσκευή να λειτουργήσει συνεχόμενα για τουλάχιστον 24 ώρες.
- **Για να μειώσετε το επίπεδο θορύβου:** τοποθετήστε ένα χαλάκι ή ένα λαστιχένιο χαλί κάτω από τη συσκευή έτσι ώστε να μειωθούν οι οποιοδήποτε κραδασμοί κατά τη λειτουργία της συσκευής.

Πριν συνδέσετε τη συσκευή, ελέγξτε τα παρακάτω:

1. Η τάση τροφοδοσίας πρέπει να αντιστοιχεί με την τάση δικτύου που αναγράφεται στην πινακίδα χαρακτηριστικών της συσκευής.
2. Η πρίζα και το δίκτυο παροχής ηλεκτρικού ρεύματος θα πρέπει να είναι κατάλληλα για το ρεύμα που αναγράφεται στην πινακίδα χαρακτηριστικών της συσκευής.
3. Το φως στο καλώδιο της συσκευής πρέπει να ταιριάζει στην πρίζα παροχής ηλεκτρικού ρεύματος.
4. Η παροχή ηλεκτρικού ρεύματος στη συσκευή πρέπει να είναι σύμφωνη με τα πρότυπα ασφαλείας CE. Παρ' όλα αυτά, θα πρέπει να προσέχετε, όπως και με οποιαδήποτε άλλη ηλεκτρική συσκευή.
5. Ξετυλίξτε τελείως το καλώδιο της συσκευής πριν τη χρήση ώστε να αποφύγετε τυχόν υπερθέρμανση.

6. Μην καλύπτετε την είσοδο του αέρα και τη σχάρα εξόδου.
7. Αφήστε τουλάχιστον 30 εκατοστά απόσταση (ελεύθερο χώρο) γύρω από τις πλευρές της συσκευής για να γίνεται ανεμπόδιστα η κυκλοφορία του αέρα.
8. Σβήστε τη συσκευή, αποσυνδέστε την από το ρεύμα και αδειάστε το δοχείο νερού πριν από τη μετακίνηση της μονάδας.
9. Ποτέ μην αφήνετε τη συσκευή να έρθει σε επαφή με χημικές ουσίες.
10. Μην ψεκάζετε ποτέ τη συσκευή και μην τη βυθίζετε σε νερό.
11. ΠΟΤΕ μην εισάγετε αντικείμενα στα ανοίγματα της συσκευής προς αποφυγή τυχόν τραυματισμού σας και/ή βλάβης της συσκευής.
12. Ποτέ μην χρησιμοποιείτε καλώδιο προέκτασης για να συνδέσετε τη συσκευή με την παροχή ηλεκτρικού ρεύματος. Αν δεν υπάρχει κατάλληλη, γειωμένη πρίζα τοίχου διαθέσιμη, ζητήστε την εγκατάστασή της μόνο από ένα έμπειρο εξειδικευμένο και πιστοποιημένο ηλεκτρολόγο.

### ΠΡΟΣΟΧΗ!



- Ποτέ μη χρησιμοποιείτε τη συσκευή με ένα κατεστραμμένο καλώδιο τροφοδοσίας, φως, σώμα ή πίνακα ελέγχου. Ποτέ μην παγιδεύετε το καλώδιο και μην το αφήνετε να ακουμπά σε αιχμηρά σημεία.
- Η μη συμμόρφωση με τις οδηγίες του εγχειριδίου ακυρώνει την εγγύηση αυτής της συσκευής.

### ΠΙΝΑΚΑΣ ΕΛΕΓΧΟΥ

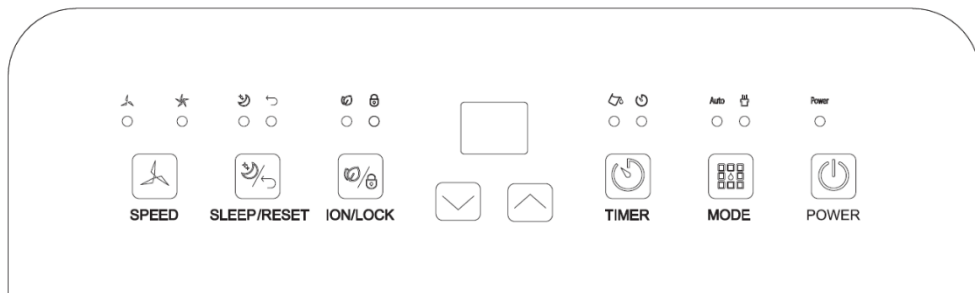

Όταν συνδέσετε τη συσκευή σας στο ρεύμα, θα ακουστεί ένας χαρακτηριστικός ήχος, η φωτεινή ένδειξη Power θα ανάψει και η συσκευή σας θα τεθεί σε κατάσταση αναμονής.



### **Διακόπτης "POWER"**

Πατώντας αυτό το διακόπτη ενεργοποιείτε (ανάβετε) τη συσκευή ώστε να ξεκινήσει τη λειτουργία της. Οι φωτεινές ενδείξεις και η ψηφιακή οθόνη θα ανάψουν. Η εργοστασιακή ρύθμιση με την οποία θα ξεκινήσει η συσκευή είναι στο πρόγραμμα "AUTO" (σύνθητες πρόγραμμα για κανονική ατμόσφαιρα) με ρύθμιση σχετικής υγρασίας 50%RH και με τον ανεμιστήρα στην υψηλή ταχύτητα.

Πατώντας ξανά το κουμπι αυτό απενεργοποιείτε (σβήνετε) τη συσκευή. Οι φωτεινές ενδείξεις λειτουργίας θα σβήσουν καθώς και η ψηφιακή οθόνη. Ο συμπιεστής θα σταματήσει αμέσως τη λειτουργία του ενώ ο ανεμιστήρας θα σταματήσει μετά από 30 δευτερόλεπτα.

Σημειώστε ότι η φωτεινή ένδειξη λειτουργίας πάνω από το κουμπι POWER θα παραμένει αναμμένη για όσο διάστημα ο αφυγραντήρας σας είναι συνδεδεμένος στο ρεύμα για να σας δείχνει ότι η συσκευή σας είναι σε κατάσταση αναμονής (stand-by).



### **Διακόπτης επιλογής προγραμμάτων "MODE"**

Πατώντας το διακόπτη αυτό επιλέγετε ανάμεσα στα προγράμματα "AUTO" – "CLOTHES DRY" που έχουν δημιουργηθεί από τον κατασκευαστή για να σας διευκολύνουν στην επιλογή σας ανάλογα με το είδος αφύγρανσης που θέλετε να έχετε στο χώρο σας.

Πατώντας το κουμπι αυτό εναλλάσσετε τα προγράμματα και οι αντίστοιχες φωτεινές ενδείξεις τους ανάβουν.

Πιο συγκεκριμένα:

**"AUTO"** – Μόλις ενεργοποιήσετε τον αφυγραντήρα σας για πρώτη φορά θα λειτουργήσει κάτω από το πρόγραμμα AUTO (η αντίστοιχη φωτεινή ένδειξη Auto πάνω από το κουμπι MODE θα είναι αναμμένη). Επιλέγοντας το πρόγραμμα αυτό ο αφυγραντήρας σας θα έχει αυτόματα ως επιλεγμένο επίπεδο υγρασίας το 50% και θα λειτουργεί στην υψηλή ταχύτητα. Είναι για τη διατήρηση μιας μέσης υγρασίας στο χώρο σας που σας βοηθά στην εξοικονόμηση ενέργειας.

Σε αυτό το πρόγραμμα έχετε τη δυνατότητα να ρυθμίσετε το επίπεδο σχετικής υγρασίας που θέλετε χρησιμοποιώντας τα κουμπιά αύξησης ή μείωσης ενδείξεων και να ρυθμίσετε το επίπεδο υγρασίας μεταξύ 30 – 80% RH. Επίσης, μπορείτε να ρυθμίσετε την ταχύτητα ανεμιστήρα μεταξύ χαμηλού & υψηλού επιπέδου πατώντας το κουμπι "SPEED".

Όταν το επίπεδο υγρασίας είναι υψηλότερο ή ίσο με +3% από αυτό που έχετε ορίσει στη συσκευή, τότε ο ανεμιστήρας θα ξεκινήσει να λειτουργεί και ο συμπιεστής θα ξεκινήσει να λειτουργεί 3 δευτερόλεπτα αργότερα.

Όταν το επίπεδο υγρασίας είναι χαμηλότερο ή ίσο με -3% από αυτό που έχετε ορίσει στη συσκευή, τότε ο συμπιεστής θα σταματήσει τη λειτουργία του και ο ανεμιστήρας θα σταματήσει να λειτουργεί και αυτός 30 δευτερόλεπτα αργότερα.

**“CLOTHES DRY”**  . Πατώντας ξανά το κουμπί MODE επιλέγετε το πρόγραμμα Clothes dry και η αντίστοιχη φωτεινή ένδειξη πάνω από το κουμπί MODE θα ανάψει. Επιλέγοντας το πρόγραμμα αυτό, ο αφυγραντήρας σας θα έχει αυτόματα ως επιλεγμένο επίπεδο υγρασίας  $\leq 20\%$  και θα λειτουργεί σε υψηλή ταχύτητα. Ουσιαστικά θα λειτουργεί συνεχώς μέχρι να τον απενεργοποιήσετε εσείς. Η λειτουργία αυτή είναι ιδανική για γρήγορη και δυνατή αφύγρανση όπως απαιτείται για το στέγνωμα των ρούχων ή για αφύγρανση χώρων με υψηλή συγκέντρωση υγρασίας. Σε αυτό το πρόγραμμα δεν μπορείτε να ρυθμίσετε το επίπεδο σχετικής υγρασίας ή την ταχύτητα του ανεμιστήρα.

### **Διακόπτης “SLEEP/RESET” Λειτουργία “SLEEP”**

Πατώντας μία φορά το διακόπτη αυτό επιλέγετε το πρόγραμμα SLEEP – επιλέγοντας το πρόγραμμα αυτό ο αφυγραντήρας σας θα λειτουργεί αυτόματα στη χαμηλή ταχύτητα και αφού δεν θα υπάρξει καμία λειτουργία για 10 δευτερόλεπτα, εκτός από τη φωτεινή ένδειξη του προγράμματος αυτού και τη φωτεινή ένδειξη λειτουργίας, όλες οι άλλες ενδείξεις θα σβήσουν.

Σε περίπτωση που έχετε ενεργοποιήσει τη λειτουργία κλειδώματος, η αντίστοιχη φωτεινή ένδειξη θα παραμένει αναμμένη μέχρι να την απενεργοποιήσετε.

Σε αυτή τη λειτουργία όταν το επίπεδο της υγρασίας πέσει κάτω από το 57%RH, ο συμπιεστής θα σταματήσει τη λειτουργία του και ο ανεμιστήρας θα σταματήσει να λειτουργεί 30 δευτερόλεπτα αργότερα.

Όταν το επίπεδο της υγρασίας είναι μεγαλύτερο από 63%RH, ο ανεμιστήρας θα ξεκινήσει να λειτουργεί και ο

συμπιεστής θα ξεκινήσει να λειτουργεί 3 δευτερόλεπτα αργότερα.

Σε περίπτωση που γεμίσει το δοχείο νερού όσο είναι σε αυτό το πρόγραμμα, η φωτεινή ένδειξη πληρότητας δοχείου θα ανάψει αλλά δεν θα ηχήσει ο προειδοποιητικός ήχος για να μην σας ενοχλήσει κατά τη διάρκεια του ύπνου σας.

Ο αφυγραντήρας θα σταματήσει τη λειτουργία του και η ένδειξη πληρότητας δοχείου θα παραμένει αναμμένη για να σας υπενθυμίσει ότι πρέπει να αδειάσετε το δοχείο.

Σε αυτό το πρόγραμμα δεν μπορείτε να ρυθμίσετε το επίπεδο υγρασίας ή την ταχύτητα του ανεμιστήρα.

### **Λειτουργία "RESET"**

Πατήστε το κουμπι αυτό συνεχόμενα για 3 δευτερόλεπτα για να κάνετε reset στο φίλτρο αέρα.

Όταν η συσκευή σας έχει συμπληρώσει 600 ώρες λειτουργίας, η φωτεινή ένδειξη Reset  θα ανάψει για να σας υπενθυμίσει ότι το φίλτρο σας θα πρέπει να καθαριστεί. Η συσκευή σας δεν πρόκειται να λειτουργήσει μέχρι να καθαρίσετε το φίλτρο και να το επανατοποθετήσετε στη θέση του και να πατήσετε συνεχόμενα για 3 δευτερόλεπτα το κουμπι αυτό ώστε να κάνετε reset στο φίλτρο σας.



### **Διακόπτης ρύθμισης χρόνου "TIMER"**

#### **(Λειτουργία χρονοδιακόπτη)**

Πατήστε το διακόπτη αυτό και η φωτεινή του ένδειξη θα ανάψει ώστε να προγραμματίσετε την ώρα. Όταν ρυθμίζετε την ώρα, η ψηφιακή οθόνη της συσκευής σας θα δείχνει τον προγραμματισμό της ώρας.

Πριν ξεκινήσετε τον προγραμματισμό της συσκευής βεβαιωθείτε ότι η λειτουργία του χρονοδιακόπτη δεν έχει ενεργοποιηθεί (η φωτεινή ένδειξη του διακόπτη πρέπει να είναι σβηστή)!

Τα παρακάτω προγράμματα χρονοδιακόπτη είναι διαθέσιμα:

**Λειτουργία μεταχρονολογημένης έναρξης λειτουργίας** (όταν ο αφυγραντήρας σας δεν λειτουργεί αλλά είναι συνδεδεμένος στην πρίζα – stand-by mode):

Πατήστε το κουμπι TIMER ώστε να ενεργοποιήσετε τη λειτουργία χρονοδιακόπτη και θέσετε το χρόνο (μεταξύ 0 έως 24 ωρών) χρησιμοποιώντας τα κουμπιά αύξησης ή μείωσης ενδείξεων - 1 ώρα ανά βήμα - μετά τον οποίο θέλετε να ξεκινήσει η λειτουργία της συσκευής σας.

## **Λειτουργία μεταχρονολογημένης λήξης λειτουργίας**

(όταν ο αφυγραντήρας σας είναι σε λειτουργία):

Πατήστε το κουμπί TIMER ώστε να ενεργοποιήσετε τη λειτουργία χρονοδιακόπτη και θέσετε το χρόνο (μεταξύ 0 έως 24 ωρών) χρησιμοποιώντας τα κουμπιά αύξησης ή μείωσης ενδείξεων - 1 ώρα ανά βήμα - μετά τον οποίο θέλετε να σταματήσει η λειτουργία της συσκευής σας.

Όταν επιλέγετε την ώρα με την ένδειξη "00" στην ψηφιακή οθόνη, ουσιαστικά απενεργοποιείτε το χρονοδιακόπτη.



## **Διακόπτης επιλογής ταχύτητας ανεμιστήρα "SPEED"**

Πατώντας το διακόπτη αυτό μπορείτε να επιλέξετε ανάμεσα στην υψηλή και τη χαμηλή ταχύτητα ανεμιστήρα - η φωτεινή ένδειξη υψηλής ή χαμηλής ταχύτητας θα ανάψει αντίστοιχα. Όταν ανοίγετε για πρώτη φορά τη συσκευή σας, αυτή θα λειτουργεί σε υψηλή ταχύτητα. Πατώντας μία φορά το διακόπτη επιλέγετε τη χαμηλή ταχύτητα.

Ένδειξη επιλογής χαμηλής ταχύτητας

Ένδειξη επιλογής υψηλής ταχύτητας

Παρακαλούμε σημειώστε ότι μπορείτε να ρυθμίζετε την ταχύτητα μόνο όταν έχετε επιλέξει το πρόγραμμα "AUTO". Στα προγράμματα "SLEEP" & "CLOTHES DRY" δεν μπορείτε να ρυθμίσετε την ταχύτητα.



## **Διακόπτης αύξησης ενδείξεων**

Πατήστε το διακόπτη αύξησης ενδείξεων για να αυξήσετε είτε το επίπεδο υγρασίας είτε την ώρα του χρονοδιακόπτη.

Για τη ρύθμιση της υγρασίας, η ακολουθία των ψηφίων θα είναι η παρακάτω:

30% - 35% - 40% - 45% - 50% - 55% - 60% - 65% - 70% - 75% - 80% - 30% κοκ (κυκλική ακολουθία ψηφίων)

Για τη ρύθμιση της ώρας, αυξάνετε το χρόνο κατά μία ώρα με κάθε πάτημα. Δηλαδή η ακολουθία του χρόνου θα είναι η παρακάτω:

00-01-02-03-04-05-06-07-08-09-10-11-12-13-14-15-16-17-18-19-20-21-22-23-24-00 κοκ (κυκλική ακολουθία ψηφίων)





### **Διακόπτης μείωσης ενδείξεων**

Πατήστε το διακόπτη μείωσης ενδείξεων για να μειώσετε είτε το επίπεδο υγρασίας είτε την ώρα του χρονοδιακόπτη. Για τη ρύθμιση της υγρασίας, η ακολουθία των ψηφίων θα είναι η παρακάτω:

80% - 75% - 70% - 65% - 60% - 55% - 50% - 45% - 40% - 35% - 30% - 80% κοκ (κυκλική ακολουθία ψηφίων)

Για τη ρύθμιση της ώρας, μειώνετε το χρόνο κατά μία ώρα με κάθε πάτημα. Δηλαδή η ακολουθία του χρόνου θα είναι η παρακάτω:

24-23-22-21-20-19-18-17-16-15-14-13-12-11-10-09-08-07-06-05-04-03-02-01-00-24 κοκ (κυκλική ακολουθία ψηφίων)



### **Διακόπτης λειτουργίας ιονισμού/λειτουργίας κλειδώματος**

**Λειτουργία ιονισμού:** Πατήστε το κουμπί Ion/Lock μία φορά για να ενεργοποιήσετε ή να απενεργοποιήσετε τη λειτουργία ιονισμού. Όταν η λειτουργία ιονισμού είναι ενεργοποιημένη, η αντίστοιχη φωτεινή ένδειξη ιονισμού θα είναι αναμμένη. Με τη λειτουργία ιονισμού αρνητικά ιόντα απελευθερώνονται από τη συσκευή σας, κάνοντας την ατμόσφαιρα του χώρου σας πιο υγιεινή, προσφέροντάς σας πιο καθαρό αέρα για να αναπνέετε. Όταν δεν θέλετε πλέον τη λειτουργία ιονισμού, πατήστε ξανά το κουμπί Ion/Lock μία φορά και η λειτουργία αυτή θα σταματήσει. Ταυτόχρονα θα σβήσει και η φωτεινή ένδειξη ιονισμού.

**Διακόπτης κλειδώματος για παιδιά "LOCK":** Όταν η συσκευή σας είναι αναμμένη πατήστε το κουμπί Ion/Lock συνεχόμενα για 3 δευτερόλεπτα και η συσκευή θα μπει σε κατάσταση «κλειδώματος» του πίνακα ελέγχου. Σε αυτή την περίπτωση η φωτεινή ένδειξη κλειδώματος θα είναι αναμμένη και όλα τα άλλα κουμπιά θα απενεργοποιηθούν - δεν θα μπορείτε να λειτουργήσετε κανέναν από τους άλλους διακόπτες στη λειτουργία κλειδώματος.

Για να απενεργοποιήσετε αυτή τη λειτουργία πατήστε και πάλι το κουμπί Ion/Lock συνεχόμενα για 3 δευτερόλεπτα - η αντίστοιχη φωτεινή ένδειξη θα σβήσει.

### “Έξυπνος” φωτισμός 3 χρωμάτων



Ξεκινήστε τη συσκευή και η χρωματική στρογγυλή φωτεινή ένδειξη στο εμπρός πάνελ της συσκευής θα ανάψει αυτόματα. Το χρώμα της φωτεινής ένδειξης θα αλλάζει ανάλογα με το επίπεδο σχετικής υγρασίας στο χώρο σας.



Μπλε σημαίνει ξηρή ατμόσφαιρα: RH<45%

Πράσινο σημαίνει κανονικό επίπεδο: RH=45%-65%

Κόκκινο σημαίνει υψηλό επίπεδο υγρασίας: RH>65%



Σημείωση: Μπορεί να χρειαστεί διάστημα 1 λεπτού από τη στιγμή που θα ανέβει ή θα κατέβει η υγρασία σε άλλο επίπεδο μέχρι να αλλάξει το χρώμα της λάμπας. Π.χ. αν η σχετική υγρασία πέσει κάτω από 45% μπορεί να χρειαστεί 1 λεπτό πριν η φωτεινή ένδειξη να γίνει μπλε.

### Ένδειξη πληρότητας δοχείου νερού

Όταν το δοχείο νερού γεμίσει για 5 δευτερόλεπτα, τότε θα ακουστεί 5 φορές ο προειδοποιητικός ήχος πληρότητας δοχείου, η κόκκινη φωτεινή ένδειξη πληρότητας δοχείου νερού θα ανάψει και ταυτόχρονα θα σταματήσει η λειτουργία της συσκευής. Η ένδειξη αυτή σας προειδοποιεί ότι πρέπει να αδειάσετε το δοχείο νερού.

### Πώς να σταματήσετε τον προειδοποιητικό ήχο πληρότητας δοχείου

Όταν η συσκευή σας ηχήσει με τον προειδοποιητικό ήχο πληρότητας δοχείου, πατήστε ένα οποιοδήποτε από τα κουμπιά του πίνακα ελέγχου για να σταματήσετε τον ήχο. Δεν μπορείτε να λειτουργήσετε τη συσκευή σας παρά μόνο όταν αδειάσετε το δοχείο νερού και το επανατοποθετήσετε σωστά στη θέση του.

**Σημείωση: Υπάρχει μία 3-λεπτη καθυστέρηση εκκίνησης του συμπιεστή σας η οποία είναι απαραίτητη για την προστασία του. Περιμένετε 3 λεπτά ώστε η συσκευή σας να ξεκινήσει τη διαδικασία αφύγρανσης μετά από κάθε παύση του συμπιεστή της.**

### Σύστημα εξοικονόμησης ενέργειας:

Όταν η σχετική υγρασία του χώρου σας φτάσει σε επίπεδο 3% χαμηλότερο από το επίπεδο που έχετε προγραμματίσει στη συσκευή σας (επιλογή ανάμεσα σε 30% έως 80%), τότε ο συμπιεστής της συσκευής θα σταματήσει τη λειτουργία του εξοικονομώντας ενέργεια και μετά από 30 δευτερόλεπτα θα σταματήσει και ο ανεμιστήρας της συσκευής. Μόλις το επίπεδο σχετικής υγρασίας στο χώρο σας ξεπεράσει

κατά 3% το επίπεδο που έχετε προγραμματίσει, ο ανεμιστήρας της συσκευής θα ξεκινήσει και πάλι τη λειτουργία του και μετά από 3 δευτερόλεπτα θα ξεκινήσει να λειτουργεί και ο συμπιεστής της συσκευής σας (και σε αυτή την περίπτωση ισχύει η 3-λεπτη καθυστέρηση εκκίνησης του συμπιεστή που είναι αναγκαία για την προστασία του συμπιεστή της συσκευής σας – δηλαδή αν η υγρασία ανέβει ξανά πριν παρέλθουν τα 3 λεπτά από τη στιγμή που έχει σταματήσει ο συμπιεστής, ο συμπιεστής θα ξεκινήσει τη λειτουργία του όταν παρέλθουν τα 3 λεπτά της καθυστέρησης εκκίνησής του).

### **Λίγα λόγια για τη λειτουργία στεγνώματος ρούχων:**

Ο αφυγραντήρας θα λειτουργεί συνεχώς ώστε να επιτυγχάνεται η μέγιστη δυνατή αφύγρανση, μέχρι να γεμίσει το δοχείο νερού (σε περίπτωση που δεν έχετε συνδέσει το σωλήνα συνεχούς αποστράγγισης) ή μέχρι να τον απενεργοποιήσετε εσείς και αυτό γιατί το επίπεδο 20% είναι εξαιρετικά ξηρό και πολύ δύσκολο να επιτευχθεί σε εσωτερικά οικιακά περιβάλλοντα.

Προσοχή: Μη βάζετε ποτέ τα ρούχα πάνω από οποιοδήποτε άνοιγμα (είσοδος / έξοδος αέρα) της συσκευής. Βεβαιωθείτε ότι τίποτε δεν εμποδίζει/μπλοκάρει την έξοδο του αέρα. Μην τοποθετείτε τον αφυγραντήρα κάτω από τα βρεγμένα ρούχα καθώς νερό μπορεί να εισέλθει στη συσκευή. Για καλύτερα αποτελέσματα, τοποθετήστε την απλώστρα ρούχων σε απόσταση περίπου 1,5 μέτρων από τον αφυγραντήρα.

### **Συμβουλές επιλογής επιπέδου υγρασίας:**

Επιλογή επιπέδου υγρασίας μεταξύ 40% - 50%RH:

Είναι ιδανική για την εκκίνηση της συσκευής ώστε να γίνει μια γρήγορη πρώτη αφύγρανση ή σε περιπτώσεις ανάγκης. Αυτή η επιλογή δεν συστήνεται για κανονική μακρά χρήση μέσα σε οικιακά περιβάλλοντα ή σε γραφεία.

Επιλογή επιπέδου υγρασίας μεταξύ 50% - 55%RH:

Η επιλογή αυτή είναι ιδανική για χρήση σε οικιακά περιβάλλοντα καθώς και για αποθήκευση χωρίς υγρασία.

Επιλογή επιπέδου υγρασίας 60%RH:

Η επιλογή αυτή είναι ιδανική για να αισθάνεστε πιο άνετα μέσα στο χώρο σας καθώς και για περιπτώσεις όπου η σχετική υγρασία 50% θεωρείται πολύ ξηρό περιβάλλον.

Επιλογή επιπέδου υγρασίας 70%RH:

Η επιλογή αυτή είναι ιδανική για χώρους που δεν κατοικούνται καθώς και όπου χρειάζεται η επιλογή χαμηλής κατανάλωσης και δεν υφίσταται ανάγκη το επίπεδο σχετικής υγρασίας να είναι κάτω του 70%.

### **Άλλες λειτουργίες και ενδείξεις Φωτεινή ένδειξη πληρότητας δοχείου**

Η αντίστοιχη κόκκινη φωτεινή ένδειξη θα ανάψει όταν το δοχείο νερού γεμίσει και θα πρέπει να το αδειάσετε ή όταν το δοχείο νερού δεν είναι στη συσκευή ή αν δεν έχει επανατοποθετηθεί σωστά στη συσκευή.

Ο ενσωματωμένος αισθητήρας επιπέδου νερού του δοχείου απενεργοποιεί αυτόματα τον αφυγραντήρα όταν το δοχείο νερού γεμίσει ή όταν το δοχείο έχει αφαιρεθεί από τη συσκευή ή αν δεν είναι τοποθετημένο σωστά στη θέση του. Αδειάστε το δοχείο νερού και/ή επανατοποθετήστε το σωστά στη θέση του ώστε ο αφυγραντήρας να συνεχίσει τη λειτουργία του.

### **Λειτουργία αυτόματης απόψυξης**

Όταν η θερμοκρασία δωματίου βρίσκεται μεταξύ 5°C με 18°C, ο αποστακτήρας υγρασίας θα αρχίσει να παγώνει και η δυνατότητα αφύγρανσης της συσκευής θα επηρεαστεί.

Η μονάδα αυτή θα αποψυχθεί αυτόματα και η φωτεινή ένδειξη λειτουργίας "Power" θα αναβοσβήνει. Κατά τη διαδικασία της απόψυξης, ο συμπιεστής της συσκευής δεν θα λειτουργεί – μόνο ο ανεμιστήρας θα λειτουργεί σε αυτή την περίπτωση. Μετά την ολοκλήρωση της διαδικασίας απόψυξης, η συσκευή θα επανέλθει στην προηγούμενη κατάσταση λειτουργίας της.

### **Λειτουργία αυτόματης επανεκκίνησης (Auto re-start)**

Αν η συσκευή σας σταματήσει λόγω διακοπής παροχής του ηλεκτρικού ρεύματος, μόλις επανέλθει το ρεύμα θα ξεκινήσει και πάλι τη λειτουργία της στις ρυθμίσεις στις οποίες λειτουργούσε πριν γίνει η διακοπή ρεύματος. Και πάλι, ο συμπιεστής θα έχει την 3-λεπτη προστατευτική καθυστέρηση πριν ξεκινήσει ξανά τη λειτουργία του.

### **Φίλτρο διπλής δράσης: Φίλτρο 2σε1 ψυχρής κατάλυσης & ενεργού άνθρακα (λειτουργία καθαρισμού αέρα)**

Η συσκευή σας πέραν του πλενόμενου φίλτρου που είναι ενσωματωμένο πάνω στο πλαίσιο φίλτρου (προστατευτικό πλαίσιο εισόδου αέρα) στο πίσω μέρος της συσκευής, είναι εξοπλισμένη με ένα φίλτρο διπλής δράσης: 2σε1 φίλτρο ψυχρής κατάλυσης και ενεργού άνθρακα το οποίο είναι ήδη τοποθετημένο μέσα στη συσκευή σας όταν την παραλαμβάνετε. Το φίλτρο αυτό καθαρίζει τον αέρα του χώρου σας προσφέροντάς σας μια υγιεινή και καθαρή ατμόσφαιρα. Σας συστήνουμε να αλλάζετε το φίλτρο διπλής δράσης κάθε τρεις μήνες για

καλύτερα αποτελέσματα, πάντα σε συνάρτηση με τη συχνότητα χρήσης της συσκευής και την ποιότητα αέρα του χώρου σας.

### **Ενεργοποίηση:**

Αφού η συσκευή έχει σταματήσει, συνιστάται να μην ξεκινά και πάλι τη λειτουργία της πριν την πάροδο 10 λεπτών. Αυτό είναι για την προστασία του συμπιεστή της συσκευής. Μπορείτε να ξεκινήσετε και πάλι τη λειτουργία της συσκευής αφού παρέλθει η περίοδος των 10 λεπτών. Σε περίπτωση αυτόματης επανεκκίνησης, υπάρχει η προστατευτική χρονική καθυστέρηση πριν ξεκινήσει και πάλι τη λειτουργία του ο συμπιεστής.

### **Ελαφριά κατασκευή και κίνηση με ροδάκια**

Ο αφυγραντήρας σας είναι κατασκευασμένος έτσι ώστε να συνδυάζει μικρό μέγεθος και χαμηλό βάρος. Τα ροδάκια του που βρίσκονται στο κάτω μέρος του βοηθούν την εύκολη μετακίνηση του προϊόντος στους χώρους του σπιτιού.

### **Λειτουργία αυτοδιάγνωσης**

Ο αφυγραντήρας αυτός είναι μια προηγμένη συσκευή εξοπλισμένη με σύστημα μικρο-επεξεργαστή ώστε να μπορεί να πραγματοποιεί αυτοδιάγνωση σε περίπτωση βλάβης.

Η οθόνη της συσκευής μπορεί επίσης να αναγράφει κωδικούς σφάλματος και προστασίας.

### **Τοποθέτηση αφυγραντήρα**

Ένας αφυγραντήρας με λάθος τοποθέτηση θα έχει μικρή απόδοση. Όταν τοποθετείτε τον αφυγραντήρα να βεβαιώνετε πάντα ότι η κυκλοφορία του αέρα γύρω από τη συσκευή δεν εμποδίζεται.

Αφήνετε πάντα ελεύθερη απόσταση 30 εκ. γύρω από τη συσκευή.

Η συσκευή αυτή είναι κατασκευασμένη μόνο για οικιακή χρήση και χρήση σε χώρους μικρών γραφείων – η συσκευή δεν είναι κατασκευασμένη για εμπορική ή επαγγελματική χρήση και τέτοιου είδους χρήση ακυρώνει την εγγύηση της συσκευής.

Χρησιμοποιείτε τη συσκευή σε κλειστό χώρο ώστε να έχετε τη μέγιστη δυνατή απόδοση. Κλείστε όλες τις πόρτες και τα παράθυρα του χώρου ώστε να δημιουργήσετε ένα αποτελεσματικό περιβάλλον λειτουργίας για τη συσκευή. Μην την χρησιμοποιείτε σε εξωτερικούς χώρους.

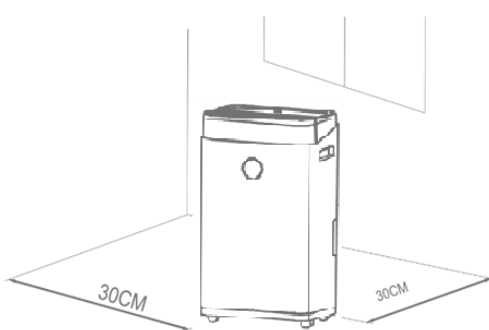

Ο αφυγραντήρας σας θα ξεκινήσει να προστατεύει το χώρο σας από τις βλαβερές συνέπειες της εκτεταμένης υγρασίας από τη στιγμή που θα τεθεί σε λειτουργία.

Η εκτεταμένη υγρασία εξαπλώνεται σε όλους τους χώρους του σπιτιού σας. Για το λόγο αυτό, ο αφυγραντήρας θα πρέπει να τοποθετείται σε ένα κεντρικό και ανεμπόδιστο σημείο έτσι ώστε να μπορεί να τραβήξει τον γεμάτο υγρασία αέρα από όλους τους χώρους του σπιτιού. Ένας ζεστός διάδρομος ή χώρος υποδοχής είναι μια άριστη θέση για να τοποθετήσετε τον αφυγραντήρα σας. Αν είναι εφικτό, αφήστε τις πόρτες των δωματίων μισάνοιχτες ώστε να επιτρέπεται η κυκλοφορία του αέρα.

Εναλλακτικά, αν υπάρχει σοβαρό πρόβλημα σε έναν από τους χώρους του σπιτιού σας μπορείτε να τοποθετήσετε πρώτα τον αφυγραντήρα σε αυτό το χώρο και μετά από κάποιες μέρες να τον μετακινήσετε σε ένα πιο κεντρικό σημείο του σπιτιού.

Για καλύτερη απόδοση του αφυγραντήρα σας, να τον λειτουργείτε με τις πόρτες και τα παράθυρα του χώρου κλειστά. Παρακαλούμε σημειώστε ότι η συσκευή δεν θα πρέπει να τοποθετείται απ' ευθείας απέναντι σε καλοριφέρ ή σε σύμπες υγραερίου ή τζάκια ή οποιαδήποτε άλλη πηγή θερμότητας.

Όταν τοποθετείτε τον αφυγραντήρα βεβαιωθείτε ότι ο χώρος γύρω του δεν έχει εμπόδια τα οποία μπορεί να μειώσουν την κυκλοφορία του αέρα. Τοποθετήστε τον αφυγραντήρα πάνω σε μια επίπεδη και στεγνή επιφάνεια.

Προσοχή: Η συσκευή αυτή δεν θα πρέπει να τοποθετείται και να λειτουργεί σε χώρους με επιφάνεια μικρότερη των 4 τ.μ. (m<sup>2</sup>).

Προσοχή: Μην πιέζετε τα ροδάκια για να μετακινήσετε τη συσκευή πάνω από χαλιά ή ανισόπεδες επιφάνειες και μην μετακινείτε ποτέ τη συσκευή με νερό μέσα στο δοχείο της καθώς μπορεί να αναποδογυρίσει και να χυθούν νερά.

### **Αποστράγγιση του νερού**

Όταν το δοχείο νερού γεμίσει, η συσκευή θα σταματήσει αυτόματα τη λειτουργία της. Όταν συμβεί αυτό η φωτεινή ένδειξη πληρότητας δοχείου πάνω στον πίνακα ελέγχου θα ανάψει και ο προειδοποιητικός ήχος θα ακουστεί.

**Σημείωση:** Αδειάζετε το δοχείο νερού μόνο όταν έχει γεμίσει ή όταν θέλετε να μετακινήσετε ή να αποθηκεύσετε τη συσκευή.

Υπάρχουν δύο τρόποι για τη διοχέτευση του δημιουργούμενου νερού:

### 1. Χρήση του δοχείου νερού

Όταν το δοχείο γεμίσει, η συσκευή θα σταματήσει αυτόματα και η αντίστοιχη φωτεινή ένδειξη θα ανάψει. Τραβήξτε σιγά και προσεκτικά προς τα έξω το δοχείο νερού - το οποίο βρίσκεται στο πίσω μέρος της συσκευής - κρατώντας το και με τα δύο χέρια και αφαιρέστε το από τη συσκευή.

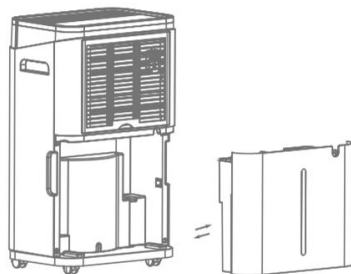

Αδειάστε το δοχείο νερού, σκουπίστε την εξωτερική του επιφάνεια ώστε να είναι στεγνή.



Κατόπιν επανατοποθετήστε το μέσα στη θέση του στη συσκευή και σπρώξτε ελαφρά και με τα δύο χέρια σας ώστε να ασφαλίσει στη θέση του.

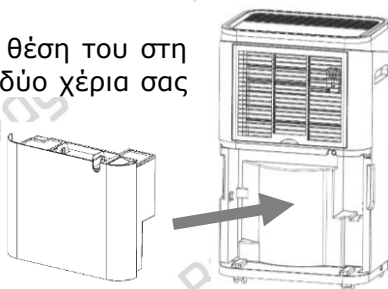

Το δοχείο νερού θα πρέπει να είναι σωστά και ασφαλώς τοποθετημένο στη θέση του ώστε να μπορεί ο αφυγραντήρας να λειτουργήσει ξανά.

Ο αφυγραντήρας θα ξεκινήσει πάλι τη λειτουργία του όταν το δοχείο νερού επανατοποθετηθεί σωστά στη θέση του.

### ΣΗΜΕΙΩΣΕΙΣ:

Όταν απομακρύνετε το δοχείο νερού προσέχετε ώστε να μην αγγίζετε τους αισθητήρες ή οποιαδήποτε μέρη της συσκευής που βρίσκονται πίσω από το δοχείο νερού. Κάτι τέτοιο θα προκαλούσε βλάβη της συσκευής. Βεβαιωθείτε ότι έχετε βάλει με προσοχή το δοχείο νερού μέχρι μέσα στη θέση του. Το να χτυπάτε το δοχείο οπουδήποτε ή να μην το βάζετε σωστά και με ασφάλεια στη θέση του θα έχει ως αποτέλεσμα το να μη μπορεί ο αφυγραντήρας σας να ξεκινήσει ξανά τη λειτουργία του.

Μην αφαιρείτε οποιαδήποτε μέρη από το δοχείο νερού ή από τη θέση τοποθέτησής του. Ο αισθητήρας πληρότητας του δοχείου νερού δεν θα είναι πλέον σε θέση να ανιχνεύσει σωστά τη στάθμη του νερού και το νερό μπορεί να διαρρεύσει από το δοχείο νερού.

**ΣΗΜΑΝΤΙΚΟ:** Προσοχή ώστε να μην απομακρύνετε κατά λάθος το φλοτέρ της συσκευής από το δοχείο και μην πετάξετε κατά λάθος τους μαγνήτες και τα πλαστικά πριτσίνια που βρίσκονται στο δοχείο νερού – κάτι τέτοιο θα προκαλούσε το να μη σταματήσει η συσκευή τη λειτουργία της όταν το δοχείο νερού γεμίσει.

Σε αυτή την περίπτωση το δοχείο νερού θα υπερχειλίζει και θα έτρεχε έξω από τη συσκευή οδηγώντας ίσως σε ανεπανόρθωτη βλάβη της συσκευής σας καθώς και σε πιθανή ζημιά του πατώματός σας.

## 2. Συνεχής αποστράγγιση

Το νερό που δημιουργείται μπορεί να διοχετευθεί απ' ευθείας σε μία αποχέτευση ή σε ένα μεγαλύτερο δοχείο συγκέντρωσης νερού ή μέσω του τοίχου σε μία εξωτερική αποχέτευση, με τη χρήση ενός σωλήνα συνεχούς αποστράγγισης (11mm εσωτερική διάμετρος) – ο σωλήνας συμπεριλαμβάνεται στη συσκευασία της συσκευής σας.

Ακολουθήστε τα παρακάτω βήματα:

1. Βεβαιωθείτε ότι η συσκευή είναι σβηστή και δεν λειτουργεί.
2. Αφαιρέστε προσεκτικά το δοχείο νερού.
3. Εισάγετε το σωλήνα συνεχούς αποστράγγισης μέσα στο σημείο εξόδου νερού που βρίσκεται στο πίσω μέρος της συσκευής.

Βεβαιωθείτε ότι η σύνδεση μεταξύ του σωλήνα και του σημείου εξόδου του νερού είναι ασφαλής και δεν υπάρχει διαρροή νερού. Κατόπιν στρέψτε το σωλήνα νερού προς ένα κατάλληλο σημείο διοχέτευσης του νερού. Θα πρέπει πάντοτε το κάτω άκρο του σωλήνα από το οποίο εξέρχεται το νερό στην αποχέτευση να είναι σε χαμηλότερο επίπεδο από το άκρο του σωλήνα το οποίο είναι συνδεδεμένο στον αφυγραντήρα – καθώς η κάθοδος του νερού γίνεται με την απλή δύναμη της βαρύτητας: το νερό μπορεί να κινηθεί μόνο προς τα κάτω και όχι προς τα πάνω.

4. Τέλος, τοποθετήστε και πάλι το δοχείο νερού. Βεβαιωθείτε ότι ο σωλήνας είναι τοποθετημένος με κατεύθυνση προς τα κάτω και αφήστε το νερό να τρέξει αργά προς τα έξω. Μην τσακίζετε και μην λυγίζετε το σωλήνα.

**Προσοχή:** Όταν πλέον δεν χρησιμοποιείτε τη λειτουργία συνεχούς αποστράγγισης, απομακρύνετε το σωλήνα από το

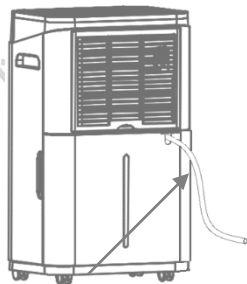



στόμιο εξόδου νερού, τραβήξτε προς τα έξω το δοχείο νερού και επανατοποθετήστε το σωστά στη θέση του στη συσκευή ώστε να αποφευχθεί πιθανή διαρροή νερού από τη μονάδα σας λόγω μη σωστής τοποθέτησης του δοχείου. Επιπλέον, η μονάδα σας δεν θα μπορεί να λειτουργήσει αν το δοχείο νερού δεν είναι σωστά τοποθετημένο στη θέση του.

**ΠΡΟΣΟΧΗ!: ΟΤΑΝ ΑΦΑΙΡΕΙΤΕ ΤΟ ΣΩΛΗΝΑ ΣΥΝΕΧΟΥΣ ΑΠΟΣΤΡΑΓΓΙΣΗΣ ΜΗΝ ΚΑΛΥΠΤΕΤΕ ΤΗΝ ΕΞΟΔΟ ΝΕΡΟΥ ΤΗΣ ΣΥΣΚΕΥΗΣ ΚΑΘΩΣ ΤΟ ΔΗΜΙΟΥΡΓΟΥΜΕΝΟ ΝΕΡΟ ΔΕΝ ΘΑ ΜΠΟΡΕΙ ΝΑ ΤΡΕΞΕΙ ΜΕΣΑ ΣΤΟ ΔΟΧΕΙΟ ΝΕΡΟΥ ΚΑΙ ΚΑΤΙ ΤΕΤΟΙΟ ΜΠΟΡΕΙ ΝΑ ΠΡΟΚΑΛΕΣΕΙ ΑΝΕΠΑΝΟΡΘΩΤΗ ΖΗΜΙΑ ΣΤΗ ΣΥΣΚΕΥΗ ΣΑΣ.**

### **Καθαρισμός και Συντήρηση**

Πάντοτε σβήνετε τη συσκευή, αποσυνδέτε την από το ρεύμα και αφήνετέ την να κρυώσει τελείως πριν ξεκινήσετε οποιαδήποτε διαδικασία καθαρισμού ή συντήρησης της συσκευής. Όταν δεν χρησιμοποιείτε τη συσκευή για μεγάλο χρονικό διάστημα, συνιστάται να αποσυνδέετε τη συσκευή από την πρίζα παροχής ηλεκτρικού ρεύματος. Μην χρησιμοποιείτε ποτέ χημικά καθαριστικά ή διαλύματα (όπως βενζίνη ή οινόπνευμα ή χημικά διαλυτικά) σε οποιοδήποτε μέρος της συσκευής γιατί κάτι τέτοιο μπορεί να προκαλέσει ανεπανόρθωτη ζημιά στη συσκευή σας.

#### *Καθαρισμός του εξωτερικού σώματος της συσκευής*

Οι σχάρες/καλύμματα εισόδου και εξόδου αέρα συγκεντρώνουν σκόνη και λερώνονται πολύ εύκολα. Για να τις καθαρίσετε, χρησιμοποιήστε το εξάρτημα της μαλακής βούρτσας από μία ηλεκτρική σκούπα ή μια απλή μαλακή βούρτσα.

Καθαρίστε το εξωτερικό σώμα της συσκευής χρησιμοποιώντας μόνο ένα μαλακό ελαφρώς νοτισμένο με νερό πανί. Κατόπιν σκουπίστε το με ένα μαλακό στεγνό πανί και βεβαιωθείτε ότι ούτε νερό ούτε υγρασία έχουν εισέλθει σε οποιοδήποτε από τα ανοίγματα της συσκευής.

Μην ρίξετε ποτέ ή πιτσιλίσετε νερό απ' ευθείας πάνω στη συσκευή. Κάτι τέτοιο θα μπορούσε να προκαλέσει ηλεκτροπληξία και μπορεί να οδηγήσει στην διάβρωση της μόνωσης της συσκευής ή στη δημιουργία σκουριάς.

### Απομάκρυνση των φίλτρων από τη συσκευή

Τραβήξτε προς τα έξω προσεκτικά το πλαίσιο φίλτρου (που συγκρατεί το πλενόμενο νάιλον φίλτρο της συσκευής και το φίλτρο διπλής δράσης και αφαιρέστε τα από τη συσκευή.

Το πλενόμενο νάιλον φίλτρο της συσκευής είναι ενσωματωμένο πάνω στο πλαίσιο και δεν μπορεί να αφαιρεθεί από αυτό έτσι ώστε να μην υπάρξει η πιθανότητα να τοποθετηθεί σε λάθος σημείο ή να χαθεί κατά λάθος.

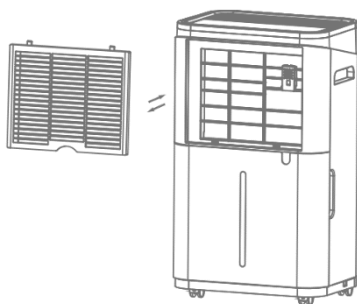

### Καθαρισμός σετ πλαισίου και πλενόμενου φίλτρου

Το πλαίσιο με το πλενόμενο φίλτρο θα πρέπει να καθαρίζονται τακτικά κάθε εβδομάδα.

Χρησιμοποιήστε προσεκτικά μία ηλεκτρική σκούπα για να τραβήξετε την πολύ σκόνη. Χρησιμοποιήστε νερό και ένα μαλακό υγρό απορρυπαντικό για να καθαρίσετε το πλαίσιο φίλτρου με το πλενόμενο φίλτρο. Μην χρησιμοποιείτε λευκαντικά ή διαβρωτικά καθαριστικά.

Βεβαιωθείτε ότι το πλαίσιο φίλτρου με το πλενόμενο φίλτρο έχουν στεγνώσει τελείως πριν τα επανατοποθετήσετε στη συσκευή.



### Καθαρισμός φίλτρου διπλής δράσης

Τραβήξτε τη σκόνη από το φίλτρο διπλής δράσης κάθε 2 με 3 εβδομάδες περίπου, με πολύ προσοχή, χρησιμοποιώντας μια ηλεκτρική σκούπα.

**ΠΡΟΣΟΧΗ: Απαγορεύεται να πλένετε το φίλτρο διπλής δράσης με νερό ή με οποιοδήποτε άλλο υγρό. Καθαρίζετε το από τη σκόνη χρησιμοποιώντας μόνο μια ηλεκτρική σκούπα.**

Όταν ο καθαρισμός των φίλτρων έχει τελειώσει και είστε βέβαιοι ότι όλα τα μέρη της συσκευής είναι απολύτως στεγνά, επανατοποθετήστε τα στη συσκευή.

Τοποθετήστε πρώτα στη συσκευή το φίλτρο διπλής δράσης και κατόπιν κλείστε και ασφαλίστε το πλαίσιο φίλτρου με το ενσωματωμένο πλενόμενο φίλτρο.

**Σημείωση:** Το φίλτρο διπλής δράσης είναι προαιρετικό και η συσκευή μπορεί να λειτουργήσει και χωρίς αυτό. **Ποτέ όμως μη**



## **Λειτουργήσετε τη συσκευή χωρίς το πλαίσιο φίλτρου με το νάιλον πλενόμενο φίλτρο στη θέση τους.**

### Καθαρισμός δοχείου νερού

Κάθε δύο με τρεις εβδομάδες, καθαρίζετε το δοχείο νερού ώστε να αποφεύγεται η δημιουργία μούχλας, μυκήτων και βακτηρίων. Γεμίστε ένα μέρος του δοχείου νερού με καθαρό νερό και προσθέστε και λίγο μαλακό υγρό απορρυπαντικό. Ανακινήστε το νερό μέσα στο δοχείο, κατόπιν αδειάστε το δοχείο και ξεπλύνετέ το πολύ καλά.

**Σημείωση:** Μην τοποθετείτε ποτέ το δοχείο νερού μέσα σε πλυντήριο πιάτων για να το πλύνετε. Αφού καθαρίσετε και στεγνώσετε τελείως το δοχείο νερού, τοποθετήστε το και πάλι στη σωστή θέση του μέσα στη συσκευή και βεβαιωθείτε ότι έχει ασφαλίσει σωστά ώστε να μπορεί η συσκευή να λειτουργήσει και πάλι.

### **Καθαρισμός πριν την αποθήκευση:**

1. Αποσυνδέστε τη συσκευή από το ρεύμα και μαζέψτε το καλώδιό της με σωστό τρόπο χωρίς να το λυγίσετε υπερβολικά ή να το τσακίσετε.
2. Αδειάστε και καθαρίστε το δοχείο νερού και βεβαιωθείτε ότι δεν έχει υπολείμματα νερού.
3. Σκουπίστε το εξωτερικό σώμα της συσκευής και καθαρίστε τα φίλτρα ακολουθώντας τις παραπάνω οδηγίες καθαρισμού. Επανάτοποθετήστε τα φίλτρα στη συσκευή.
4. Η συσκευή αυτή θα πρέπει να αποθηκεύεται πάντα σε όρθια θέση.
5. Καλύψτε τη συσκευή και αποθηκεύστε τη σε ένα καθαρό, καλά αεριζόμενο, δροσερό και ξηρό μέρος μακριά από την ηλιακή ακτινοβολία, τις ακραίες θερμοκρασίες, βλαβερές ουσίες ή αέρια και την υψηλή συγκέντρωση σκόνης. Μην αποθηκεύετε τη συσκευή σας σε χώρους με διαβρωτικά αέρια.
6. Προσοχή! Η συσκευή αυτή θα πρέπει να αποθηκεύεται σε χώρους με επιφάνεια μεγαλύτερη των 4 τ.μ. (m<sup>2</sup>).

**ΠΡΟΣΟΧΗ:** Ο αποστακτήρας στο εσωτερικό της συσκευής σας θα πρέπει επίσης να είναι στεγνός πριν αποθηκεύσετε τη συσκευή ώστε να αποφευχθούν τυχόν βλάβες στα εσωτερικά μέρη της συσκευής και να αποτρέψετε τη συγκέντρωση μούχλας. Αποσυνδέστε τη συσκευή από το ρεύμα και τοποθετήστε τη σε ένα μεγάλο και στεγνό χώρο για μερικές ημέρες για να στεγνώσουν και τα εσωτερικά μέρη της.

## Αντιμετώπιση Προβλημάτων:

Παρακαλούμε ελέγξτε τα παρακάτω πριν απευθυνθείτε στο Σέρβις:

Πρόβλημα	Πιθανή αιτία	Προτεινόμενη λύση
Η συσκευή δεν λειτουργεί	Η συσκευή δεν είναι σωστά συνδεδεμένη στην πρίζα.	Εισάγετε σωστά το φις της συσκευής στην πρίζα παροχής ηλεκτρικού ρεύματος - βεβαιωθείτε ότι η πρίζα παροχής ρεύματος δεν παρουσιάζει βλάβη.
	Η ένδειξη πληρότητας δοχείου νερού ανάβει Το δοχείο νερού έχει γεμίσει ή δεν είναι σωστά τοποθετημένο στη θέση του ή το φλοτέρ του δοχείου έχει φύγει από τη θέση του.	Αδειάστε το δοχείο νερού και επανατοποθετήστε το στη συσκευή.  Ελέγξτε και τοποθετήστε το δοχείο νερού σωστά στη θέση του.  Ελέγξτε και κινήστε ελαφρά το φλοτέρ του δοχείου ώστε να μπει σωστά στη θέση του.
	Η θερμοκρασία δωματίου είναι κάτω των 5°C ή άνω των 35°C.	Το σύστημα προστασίας της συσκευής δεν θα την αφήσει να λειτουργήσει σε τέτοιες θερμοκρασίες.
	Ο συμπιεστής σας βρίσκεται στην κατάσταση της προστατευτικής 3-λεπτης καθυστέρησης	Περιμένετε να παρέλθει ο χρόνος της 3-λεπτης προστατευτικής καθυστέρησης πριν την εκκίνηση του συμπιεστή της συσκευής σας.
	Είναι ενεργοποιημένη η λειτουργία χρονοδιακόπτη.	Απενεργοποιήστε τη λειτουργία χρονοδιακόπτη.
Ο αφυγραντήρας δεν τραβά νερό ή η συσκευή σταματά και	Μήπως το επιλεγμένο επίπεδο σχετικής υγρασίας της συσκευής είναι πιο υψηλό από τη σχετική υγρασία του δωματίου?	Ρυθμίστε τη συσκευή σε επίπεδο υγρασίας κατώτερο από αυτό του δωματίου.

Ξεκινά συχνά.	πολύ	Μήπως η θερμοκρασία είναι πολύ χαμηλή για να είναι αποτελεσματική η αφύγρανση?	Αυξήστε τη θερμοκρασία του δωματίου ή μεταφέρετε τον αφυγραντήρα σε άλλο δωμάτιο με υψηλότερη θερμοκρασία.
		Μήπως η είσοδος ή έξοδος αέρα είναι μπλοκαρισμένες?	Απομακρύνετε οποιοδήποτε εμπόδιο και ξεκινήστε ξανά τη λειτουργία της συσκευής.
		Μήπως η μονάδα βρίσκεται πολύ κοντά στον τοίχο?	Βεβαιωθείτε ότι υπάρχει ελεύθερη απόσταση τουλάχιστον 30 εκατοστών μεταξύ της συσκευής και των τοίχων.
		Μήπως η συσκευή είναι τοποθετημένη κοντά σε πηγές θερμότητας?	Τοποθετήστε τη συσκευή σε ένα πιο δροσερό μέρος.
		Μήπως το φίλτρο είναι βρώμικο ή φραγμένο?	Παρακαλούμε καθαρίζετε τα φίλτρα της συσκευής τακτικά όπως περιγράφεται σε αυτό το εγχειρίδιο.
		Μήπως είναι τα παράθυρα και οι πόρτες ανοιχτά?	Κλείστε τα παράθυρα και τις πόρτες για να αποδώσει σωστά ο αφυγραντήρας σας.
Δεν βγαίνει αέρας από την έξοδο αέρα της συσκευής		Μήπως το φίλτρο είναι βρώμικο ή φραγμένο?	Παρακαλούμε καθαρίζετε τα φίλτρα της συσκευής τακτικά όπως περιγράφεται σε αυτό το εγχειρίδιο.
Η συσκευή κάνει θόρυβο κατά τη λειτουργία της.		Μήπως η συσκευή είναι τοποθετημένη σε ανισόπεδη επιφάνεια?	Παρακαλούμε τοποθετήστε τη συσκευή πάνω σε μια οριζόντια και επίπεδη επιφάνεια.
		Μήπως το φίλτρο είναι φραγμένο?	Παρακαλούμε καθαρίζετε τα φίλτρα της συσκευής τακτικά όπως περιγράφεται σε αυτό το εγχειρίδιο.
		Ακούγεται ένας θόρυβος σαν τρεχούμενο νερό?	Ο θόρυβος αυτός είναι φυσιολογικός και προέρχεται από την

		κυκλοφορία του ψυκτικού μέσου στη συσκευή.
<b>Η οθόνη εμφανίζει E2</b>	Οι αισθητήρες θερμοκρασίας και υγρασίας έχουν βλάβη ή έχουν επηρεαστεί από την υγρασία.	Πηγαίνετε τη συσκευή σε ένα εξουσιοδοτημένο κέντρο σέρβις για να σας αντικαταστήσουν τους αισθητήρες.
<b>Η οθόνη εμφανίζει CL</b>	Η θερμοκρασία δωματίου είναι πολύ χαμηλή, δηλαδή <math>< 5^{\circ}\text{C}</math>.	Χρησιμοποιείτε τη συσκευή μέσα στα όρια θερμοκρασίας που αναγράφονται σε αυτό το εγχειρίδιο.
<b>Η οθόνη εμφανίζει CH</b>	Η θερμοκρασία δωματίου είναι πολύ υψηλή, δηλαδή >math>35^{\circ}\text{C}</math>.	Χρησιμοποιείτε τη συσκευή μέσα στα όρια θερμοκρασίας που αναγράφονται σε αυτό το εγχειρίδιο.
<b>Η οθόνη εμφανίζει LO</b>	Το επίπεδο σχετικής υγρασίας του χώρου σας είναι πολύ χαμηλό, δηλαδή <math>< 20\% \text{ RH}</math>.	Σας δείχνει ότι το επίπεδο σχετικής υγρασίας του χώρου σας είναι κάτω από 20%RH.
<b>Η οθόνη εμφανίζει HI</b>	Το επίπεδο σχετικής υγρασίας του χώρου σας είναι πολύ υψηλό, δηλαδή >math>90\% \text{ RH}</math>.	Η ένδειξη αυτή σας προειδοποιεί ότι το επίπεδο υγρασίας του χώρου σας είναι πολύ υψηλό.
<b>Αναβοσβήνει η φωτεινή ένδειξη λειτουργίας "Power" &amp; η συσκευή δεν αφυγραίνει</b>	Η μονάδα είναι σε διαδικασία απόψυξης.	Αφήστε τη μονάδα να αποψυχθεί αυτόματα. Το σύστημα προστασίας θα επιτρέψει στη συσκευή να λειτουργήσει ξανά αφού αποψυχθεί. Αυξήστε τη θερμοκρασία στο δωμάτιο αν η διαδικασία απόψυξης επαναλαμβάνεται πολύ συχνά.

Για οποιαδήποτε άλλη δυσλειτουργία, παρακαλούμε απευθυνθείτε στο εξουσιοδοτημένο Σέρβις. Μην προβείτε σε μη εξουσιοδοτημένη επισκευή του προϊόντος (είτε από μόνοι σας, είτε μέσω μη

εξουσιοδοτημένου τεχνικού) καθώς κάτι τέτοιο μπορεί να εγκυμονεί κινδύνους για το χρήστη και ακυρώνει την εγγύηση της συσκευής.

Όταν τα ακόλουθα προβλήματα εμφανιστούν, παρακαλούμε απευθυνθείτε σε ένα εξουσιοδοτημένο σέρβις για έλεγχο και επισκευή της συσκευής:

1. Όταν το καλώδιο ή το φις της συσκευής παρουσιάζουν την οποιαδήποτε φθορά.
2. Όταν νερό ή οποιαδήποτε βρωμιά εισέλθουν μέσα στη συσκευή.
3. Όταν το καλώδιο ή το φις της συσκευής έχουν ζεσταθεί πάνω από το αναμενόμενο.

### Τεχνικά Χαρακτηριστικά:

Μοντέλο:	PRDH-45007i	PRDH-45008i
Δυνατότητα αφύγρανσης:	20L /ημέρα (30°C RH80%)	25L /ημέρα (30°C RH80%)
Τάση:	AC 220-240V	AC 220-240V
Συχνότητα:	50Hz	50Hz
Ισχύς κατανάλωσης:	290W (27°C RH60%)	335W (27°C RH60%)
Μέγιστη ισχύς κατανάλωσης:	330W (30°C RH80%)	380W (30°C RH80%)
Ονομαστικό ρεύμα:	2.0A (27°C RH60%) 2.3A (30°C RH80%)	2.1A (27°C RH60%) 2.2A (30°C RH80%)
Θερμοκρασία λειτουργίας:	5°C έως 35°C	5°C έως 35°C
Χωρητικότητα δοχείου:	6.5L	6.5L
Δίοδος αέρα:	180m <sup>3</sup> /ώρα	180m <sup>3</sup> /ώρα
Επίπεδο θορύβου:	≤42dB(A)	≤42dB(A)
Ψυκτικό υγρό:	R290/55gr	R290/75gr
Κάλυψη χώρων:	Έως 100 τ.μ.	Έως 130 τ.μ.
Καθαρό βάρος:	14kg	14.5kg
Διαστάσεις προϊόντος:	34.4 X 24 X 57εκ.	34.4 X 24 X 57εκ.

### ΠΡΟΫΠΟΘΕΣΕΙΣ ΕΓΓΥΗΣΗΣ

Σας παρέχεται εγγύηση 5 ετών για τον αφυγραντήρα σας, από την ημερομηνία αγοράς.

Η δωρεάν επισκευή καλύπτει όλα τα ελαττώματα υλικού ή κατασκευής.

Τα ακόλουθα ισχύουν:

Όλες οι αξιώσεις αποζημίωσης, που αφορούν τις ακόλουθες περιπτώσεις, δεν θα ικανοποιηθούν.

- Οποιαδήποτε επισκευή ή αντικατάσταση των εξαρτημάτων κατά τη διάρκεια της περιόδου εγγύησης δεν θα οδηγήσει σε παράταση της περιόδου εγγύησης.
- Η εγγύηση θα λήξει εάν έχουν γίνει οποιεσδήποτε αλλαγές, δεν έχουν τοποθετηθεί γνήσια εξαρτήματα ή εάν ο αφυγραντήρας έχει επισκευαστεί από τρίτους.
- Εξαρτήματα που υπόκεινται σε φυσιολογική φθορά, όπως τα φίλτρα αέρα, δεν καλύπτονται από την εγγύηση.
- Η εγγύηση ισχύει μόνο με την προσκόμιση της πρωτότυπης, αναλλοίωτης, και σφραγισμένης με την ημερομηνία απόδειξης αγοράς.
- Η εγγύηση δεν καλύπτει ζημιές που προκλήθηκαν από μη συμμόρφωση με τις οδηγίες που περιγράφονται στο εγχειρίδιο χρήσης της συσκευής ή από κακή ή εσφαλμένη χρήση ή από αμέλεια.
- Τα έξοδα μεταφοράς και οι κίνδυνοι που εμπλέκονται κατά τη μεταφορά του αφυγραντήρα ή των συστατικών του βαρύνουν πάντοτε τον αγοραστή.
- Το φίλτρο διπλής δράσης είναι προαιρετικό αναλώσιμο εξάρτημα της συσκευής και δεν καλύπτεται από την εγγύηση.

Για να αποφευχθούν οι περιττές δαπάνες, σας συνιστούμε πριν απευθυνθείτε στο σέρβις, να συμβουλευτείτε πρώτα το εγχειρίδιο χρήσης της συσκευής διαβάζοντάς το προσεκτικά, ώστε να βρείτε πιθανή λύση του προβλήματος. Εάν αυτό δεν προσφέρει λύση, πηγαίνετε τη συσκευή σας σε ένα εξουσιοδοτημένο κέντρο σέρβις για έλεγχο και επισκευή.

## **ΟΔΗΓΙΕΣ ΓΙΑ ΤΗΝ ΕΠΙΣΚΕΥΗ ΣΥΣΚΕΥΩΝ ΠΟΥ ΠΕΡΙΕΧΟΥΝ ΨΥΚΤΙΚΟ ΜΕΣΟ R290**

### **1. Έλεγχοι στο χώρο εργασίας**

Πριν ξεκινήσετε την οποιαδήποτε εργασία πάνω σε συστήματα που περιέχουν **εύφλεκτα ψυκτικά μέσα**, είναι απαραίτητοι οι έλεγχοι ασφαλείας ώστε να εξασφαλιστεί ότι η περίπτωση ανάφλεξης είναι η ελάχιστη δυνατή. Για επισκευές του **ψυκτικού συστήματος**, οι παρακάτω έλεγχοι προφύλαξης θα πρέπει να ολοκληρωθούν πριν ξεκινήσει η οποιαδήποτε εργασία πάνω σε αυτά τα συστήματα.



## **2. Διαδικασία εργασίας**

Οι εργασίες θα πρέπει να διεξάγονται με ελεγχόμενη διαδικασία, ώστε να ελαχιστοποιείται ο κίνδυνος παρουσίας εύφλεκτου αερίου ή ατμού κατά τη διάρκεια της εργασίας.

## **3. Γενικός χώρος εργασίας**

Όλοι οι υπάλληλοι συντήρησης καθώς και το υπόλοιπο προσωπικό που εργάζεται στο χώρο αυτό θα πρέπει να ενημερώνονται για τη φύση της εργασίας που εκτελείται. Πρέπει να αποφεύγεται η εργασία σε κλειστούς και περιορισμένους χώρους. Η περιοχή γύρω από το χώρο εργασίας θα πρέπει να διαχωριστεί. Βεβαιωθείτε ότι οι συνθήκες μέσα στην περιοχή έχουν καταστεί ασφαλείς και είναι απολύτως ελεγχόμενες για εύφλεκτα υλικά.

## **4. Έλεγχος για την παρουσία ψυκτικού μέσου**

Οι χώροι θα πρέπει να ελέγχονται συχνά με έναν ακριβή ανιχνευτή ψυκτικού μέσου πριν και κατά τη διάρκεια των εργασιών, ώστε να διασφαλίζεται ότι το τεχνικό προσωπικό γνωρίζει για την πιθανότητα τοξικής ή εύφλεκτης ατμόσφαιρας. Βεβαιωθείτε ότι ο εξοπλισμός ανίχνευσης διαρροής που χρησιμοποιείτε είναι ο κατάλληλος για όλα τα εν λόγω ψυκτικά μέσα, π.χ. δεν θα πρέπει να υπάρχει η πιθανότητα σπινθήρα, θα πρέπει να είναι κατάλληλα σφραγισμένος και εγγενώς ασφαλής.

## **5. Παρουσία πυροσβεστήρα**

Αν οποιαδήποτε εργασία που περιλαμβάνει θερμότητα θα πρέπει να διεξαχθεί στον εξοπλισμό ψύξης ή σε μέρη συναφή με αυτόν, θα πρέπει να υπάρχει άμεσα διαθέσιμος ο κατάλληλος εξοπλισμός πυρόσβεσης. Έχετε πάντοτε πυροσβεστήρα ξηρής σκόνης ή πυροσβεστήρα CO<sub>2</sub> σε άμεση πρόσβαση στην περιοχή έγχυσης του ψυκτικού μέσου.

## **6. Διασφαλίστε ότι δεν υπάρχουν πηγές ανάφλεξης**

Κανένα άτομο το οποίο εργάζεται πάνω σε ψυκτικά συστήματα και η εργασία του συμπεριλαμβάνει την έκθεσή του σε σωληνώσεις, δεν θα πρέπει να χρησιμοποιεί οποιαδήποτε πηγή ανάφλεξης με τέτοιο τρόπο που μπορεί να προκαλέσει τον κίνδυνο φωτιάς ή έκρηξης. Όλες οι πιθανές πηγές ανάφλεξης, συμπεριλαμβανομένου και του καπνίσματος, θα πρέπει να κρατούνται μακριά από τους χώρους στους οποίους γίνεται εγκατάσταση, επισκευή, αφαίρεση και απόρριψη των ψυκτικών μέσων, κατά τις οποίες μπορεί να υπάρξει πιθανή διαρροή του ψυκτικού μέσου στο γύρω χώρο. Πριν τη διεξαγωγή οποιασδήποτε εργασίας, ο χώρος γύρω από τον εξοπλισμό θα πρέπει

να ελεγχθεί ώστε να διασφαλιστεί ότι δεν υπάρχει κίνδυνος πιθανής φωτιάς ή ανάφλεξης. Πινακίδες απαγόρευσης καπνίσματος θα πρέπει να υπάρχουν εμφανείς στο χώρο εργασίας.

### **7. Αεριζόμενος χώρος**

Εξασφαλίστε ότι ο χώρος είναι ανοιχτός ή ότι είναι επαρκώς αεριζόμενος πριν ανοίξετε οποιοδήποτε ψυκτικό σύστημα ή κάνετε οποιαδήποτε εργασία που περιλαμβάνει θερμότητα. Θα πρέπει να υπάρχει επαρκής εξαερισμός καθ' όλη τη διάρκεια των εργασιών. Ο εξαερισμός θα διασκορπίσει με ασφάλεια την οποιαδήποτε διαρροή ψυκτικού μέσου και θα το προωθήσει γρήγορα έξω στην ατμόσφαιρα.

### **8. Έλεγχος στον εξοπλισμό ψύξης**

Όταν αντικαθίστανται ηλεκτρικά μέρη, αυτά θα πρέπει να είναι κατάλληλα για το σκοπό της συγκεκριμένης χρήσης και σύμφωνα με τις σωστές προδιαγραφές. Θα πρέπει πάντοτε να ακολουθούνται αυστηρά οι οδηγίες συντήρησης και επισκευής του κατασκευαστή. Σε περίπτωση αμφιβολίας, παρακαλούμε απευθυνθείτε στο τεχνικό τμήμα του κατασκευαστή για βοήθεια και καθοδήγηση.

*Οι παρακάτω έλεγχοι θα πρέπει να γίνονται στις εγκαταστάσεις που χρησιμοποιούν **εύφλεκτα ψυκτικά μέσα**:*

- Το πραγματικό φορτίο **ψυκτικού μέσου** θα πρέπει να είναι σύμφωνο με το μέγεθος του χώρου στον οποίο είναι εγκατεστημένα τα μέρη που περιέχουν ψυκτικό μέσο.
- Οι μηχανισμοί εξαερισμού και οι έξοδοι αέρα λειτουργούν κανονικά και χωρίς κανένα εμπόδιο
- Εάν χρησιμοποιείται ένα έμμεσο κύκλωμα ψύξης, θα πρέπει να ελέγχεται το δευτερεύον κύκλωμα για την παρουσία ψυκτικού μέσου
- Οι σημάσεις του εξοπλισμού θα πρέπει να είναι συνεχώς εμφανείς και ευανάγνωστες. Σημάσεις και σήματα που δεν είναι ευανάγνωστα θα πρέπει να διορθώνονται.
- Οι σωληνώσεις ψυκτικού μέσου ή τα εξαρτήματα θα πρέπει να τοποθετούνται σε τέτοια θέση ώστε να μην υπάρχει η πιθανότητα να εκτεθούν σε οποιαδήποτε ουσία η οποία μπορεί να διαβρώσει εξαρτήματα που περιέχουν ψυκτικό μέσο, εκτός αν τα εξαρτήματα κατασκευάζονται από υλικά που είναι εγγενώς ανθεκτικά στη διάβρωση ή είναι κατάλληλα προστατευμένα από την πιθανότητα διάβρωσης.

### **9. Έλεγχος ηλεκτρικού εξοπλισμού**

Οι επισκευές και η συντήρηση των ηλεκτρικών μερών θα πρέπει να περιλαμβάνουν αρχικούς ελέγχους ασφαλείας και διαδικασίες

επιθεώρησης των εξαρτημάτων. Αν υπάρχει η οποιαδήποτε βλάβη η οποία θα μπορούσε να θέσει σε κίνδυνο την ασφάλεια, τότε δεν θα πρέπει να υπάρξει παροχή ρεύματος στο κύκλωμα μέχρι η βλάβη αυτή να αντιμετωπισθεί ικανοποιητικά και να επιλυθεί. Αν η βλάβη δεν μπορεί να διορθωθεί άμεσα αλλά είναι αναγκαία η συνέχιση της λειτουργίας, μία κατάλληλη προσωρινή λύση θα πρέπει να χρησιμοποιηθεί. Αυτό θα πρέπει να αναφερθεί στον ιδιοκτήτη της συσκευής και να ενημερωθούν και όλα τα εμπλεκόμενα μέρη.

Αρχικοί έλεγχοι ασφαλείας θα πρέπει να συμπεριλαμβάνουν:

- ότι οι πυκνωτές έχουν αποφορτισθεί: αυτό πρέπει να γίνει με ασφαλή τρόπο, ώστε να αποφευχθεί η πιθανότητα σπινθήρα.
- Ότι δεν υπάρχουν εκτεθειμένα ηλεκτρικά εξαρτήματα ή καλωδιώσεις κατά τη διάρκεια της πλήρωσης, της ανακύκλωσης ή του καθαρισμού του συστήματος.
- Ότι υπάρχει συνέχιση της γείωσης.

### **10.Επισκευές σφραγισμένων εξαρτημάτων**

Κατά τις επισκευές σφραγισμένων εξαρτημάτων, όλες οι παροχές ρεύματος θα πρέπει να αποσυνδεθούν από τον εξοπλισμό ο οποίος επισκευάζεται πριν την απομάκρυνση σφραγισμένων καλυμμάτων κτλ. Αν είναι απολύτως απαραίτητο ο εξοπλισμός να είναι συνδεδεμένος με το ρεύμα ενόσω επισκευάζεται, τότε θα πρέπει να διενεργείται συνεχώς ανίχνευση διαρροών στο σημείο επισκευής ώστε να υπάρξει άμεση προειδοποίηση προς αποφυγή πιθανών επικίνδυνων καταστάσεων.

Ειδική προσοχή θα πρέπει να δίδεται στα παρακάτω ώστε να εξασφαλίζεται ότι η οποιαδήποτε εργασία πάνω στα ηλεκτρικά εξαρτήματα, δεν έχει ως αποτέλεσμα την αλλοίωση του καλύμματός τους με τέτοιο τρόπο που να επηρεάζεται ο βαθμός προστασίας τους. Προσέξτε και ελέγχετε για βλάβη σε καλώδια, υπερβολικό αριθμό συνδέσεων, τερματικά που δεν έχουν γίνει με τις αρχικές προδιαγραφές, βλάβες στις στεγανοποιήσεις, λανθασμένη εφαρμογή των ακροδεκτών κτλ.

Βεβαιωθείτε ότι ο εξοπλισμός έχει εγκατασταθεί με ασφάλεια.

Βεβαιωθείτε ότι οι στεγανοποιήσεις ή τα υλικά στεγανοποίησης δεν έχουν διαβρωθεί στο βαθμό που δεν προστατεύουν πλέον από την εισροή εύφλεκτων αερίων. Τα ανταλλακτικά θα πρέπει να είναι σύμφωνα με τις προδιαγραφές του κατασκευαστή.

### **11.Επισκευή εγγενών εξαρτημάτων ασφαλείας**

Μην εφαρμόζετε μόνιμα φορτία επαγωγής ή χωρητικότητας στο κύκλωμα χωρίς να διασφαλίσετε ότι αυτά δεν υπερβαίνουν την

επιτρεπόμενη τάση και συχνότητα ρεύματος που επιτρέπεται για τον χρησιμοποιούμενο εξοπλισμό.

Εγγενώς ασφαλή εξαρτήματα είναι οι μόνοι τύποι εξαρτημάτων που μπορούν να επεξεργασθούν σε παρουσία εύφλεκτης ατμόσφαιρας. Ο μηχανισμός ελέγχου θα πρέπει να είναι ρυθμισμένος στα σωστά στοιχεία.

Αντικαταστήστε τα εξαρτήματα μόνο με ανταλλακτικά που καθορίζονται από τον κατασκευαστή. Η χρήση μη εγκεκριμένων ανταλλακτικών μπορεί να οδηγήσει στην ανάφλεξη του ψυκτικού μέσου στην ατμόσφαιρα λόγω διαρροής.

## **12.Καλωδίωση**

Ελέγξτε ότι οι καλωδιώσεις είναι σε καλή κατάσταση και δεν εκτίθενται σε φθορές, διαβρώσεις, υπερβολική πίεση, κραδασμούς, κοφτερές γωνίες ή άλλες επικίνδυνες καταστάσεις στον περιβάλλοντα χώρο τους. Οι έλεγχοι για τυχόν φθορές θα πρέπει να λαμβάνουν υπόψιν τις συνέπειες της γήρανσης των μερών ή των συνεχών κραδασμών από πηγές όπως συμπιεστές ή ανεμιστήρες.

## **13.Ανίχνευση εύφλεκτων ψυκτικών μέσων**

Σε καμία περίπτωση δεν θα πρέπει να χρησιμοποιηθούν πηγές ανάφλεξης για την ανίχνευση πιθανής διαρροής ψυκτικού μέσου. Δεν θα πρέπει να χρησιμοποιούνται ποτέ αισθητήρες αλογόνου (ή οποιοσδήποτε άλλος ανιχνευτής ή συσκευή που έχει γυμνή φλόγα) για το σκοπό αυτό.

## **14.Απομάκρυνση και εκκένωση**

Όταν εισέρχεστε στο ψυκτικό κύκλωμα για να κάνετε επισκευές – ή για οποιοδήποτε άλλο λόγο – θα πρέπει να ακολουθούνται κάποιες συμβατικές διαδικασίες. Όμως στην περίπτωση εύφλεκτων ψυκτικών μέσων οι διαδικασίες αυτές θα πρέπει να ακολουθούνται με μεγάλη προσοχή καθώς υπάρχει το ενδεχόμενο ανάφλεξης. Η παρακάτω διαδικασία θα πρέπει να εφαρμόζεται:

- Απομακρύνετε το ψυκτικό υγρό
- Καθαρίσετε το κύκλωμα με αδρανές αέριο
- Εκκενώστε
- Καθαρίσετε το κύκλωμα με αδρανές αέριο
- Ανοίξτε το κύκλωμα με κοπή ή συγκόλληση

Το **φορτίο του ψυκτικού μέσου** θα πρέπει να ανακυκλώνεται μέσα σε κατάλληλα δοχεία ανακύκλωσης ψυκτικών μέσων.

Σε συσκευές οι οποίες περιέχουν **εύφλεκτα ψυκτικά μέσα**, το σύστημα πρέπει να καθαριστεί με άζωτο χωρίς οξυγόνο ώστε να καταστεί η συσκευή σας ασφαλής για εύφλεκτα ψυκτικά μέσα. Αυτή

η διαδικασία μπορεί να χρειαστεί να επαναληφθεί αρκετές φορές. Ο καθαρισμός των συστημάτων ψύξης δεν πρέπει να εκτελείται με πεπιεσμένο αέρα ή οξυγόνο.

Για συστήματα ψύξης με εύφλεκτα ψυκτικά μέσα, κατά τη διαδικασία καθαρισμού, το σύστημα γεμίζεται με άζωτο απαλλαγμένο οξυγόνου για να φτάσει στην πίεση λειτουργίας κάτω από την κατάσταση κενού και, στη συνέχεια, το αέριο χωρίς οξυγόνο εκκενώνεται στην ατμόσφαιρα. Τέλος, το σύστημα εκκενώνεται σε κενό και η διαδικασία επαναλαμβάνεται μέχρι να αφαιρεθεί εντελώς το ψυκτικό μέσο από το σύστημα. Μετά την τελευταία πλήρωση με αναερόβιο άζωτο, το αέριο απελευθερώνεται σε ατμοσφαιρική πίεση ώστε να καταστεί δυνατή η συνέχιση εργασιών σε αυτό. Αυτή η λειτουργία είναι απολύτως απαραίτητη, εάν πρόκειται να πραγματοποιηθούν εργασίες συγκόλλησης στις σωληνώσεις.

Βεβαιωθείτε ότι δεν υπάρχουν πηγές ανάφλεξης κοντά στην έξοδο της αντλίας κενού και ότι υπάρχει καλός αερισμός.

### **15.Γέμισμα με ψυκτικό υγρό**

Πέραν από τις τακτικές συμβατικές διαδικασίες γέμισματος, θα πρέπει να προστεθούν και οι παρακάτω απαιτήσεις:

- Βεβαιωθείτε ότι κατά τη χρήση του εξοπλισμού πλήρωσης ψυκτικού μέσου δεν θα υπάρξει αλληλομόλυνση μεταξύ διαφορετικών ψυκτικών μέσων και ότι οι σωληνώσεις και οι γραμμές πλήρωσης του ψυκτικού θα πρέπει να έχουν όσο το δυνατόν λιγότερο μήκος για να ελαχιστοποιηθεί η υπολειπόμενη ποσότητα ψυκτικού μέσα σε αυτούς.
- Τα δοχεία θα πρέπει να φυλάσσονται σε όρθια θέση σύμφωνα με τις οδηγίες.
- Βεβαιωθείτε ότι το **σύστημα ψύξης** έχει γειωθεί πριν γεμίσετε το σύστημα με το ψυκτικό μέσο.
- Βάλτε την απαιτούμενη ετικέτα στο σύστημα όταν ολοκληρώσετε το γέμισμά του (σε περίπτωση που δεν υπάρχει ήδη).
- Θα πρέπει να είστε ιδιαίτερα προσεκτικοί ώστε να διασφαλίσετε ότι δεν θα γίνει υπερπλήρωση (υπερβολικό γέμισμα) του συστήματος ψύξης.

Πριν την επαναπλήρωση του συστήματος, θα πρέπει να δοκιμαστεί υπό πίεση με το κατάλληλο αέριο καθαρισμού. Το σύστημα θα πρέπει να ελεγχθεί για τυχόν διαρροές όταν ολοκληρωθεί η πλήρωση και πριν προχωρήσετε σε δοκιμαστική λειτουργία. Πριν την έξοδο από το χώρο θα πρέπει να γίνει σχετικός έλεγχος διαρροής.

### **16.Απόσυρση**

Πριν προχωρήσετε σε αυτή τη διαδικασία, είναι απολύτως αναγκαίο οι τεχνικοί να είναι πλήρως εξοικειωμένοι με τον εξοπλισμό και να γνωρίζουν κάθε του λεπτομέρεια. Συστήνουμε να ακολουθείται η σωστή πρακτική ασφαλούς ανάκτησης των ψυκτικών μέσων. Πριν ξεκινήσετε τη διαδικασία θα πρέπει να γίνει δειγματοληψία του λαδιού και του ψυκτικού μέσου σε περίπτωση που χρειαστεί ανάλυση πριν την επαναχρησιμοποίηση του ανακτώμενου ψυκτικού μέσου. Είναι απολύτως απαραίτητο να εξασφαλίσετε ότι υπάρχει διαθέσιμη παροχή ρεύματος πριν ξεκινήσετε τις εργασίες.

- 1) Εξοικειωθείτε με τον εξοπλισμό και τη λειτουργία του.
- 2) Απομονώστε το σύστημα από την παροχή ηλεκτρικού ρεύματος
- 3) Πριν ξεκινήσετε τη διαδικασία, βεβαιωθείτε ότι:
  - Υπάρχει διαθέσιμος ο απαραίτητος μηχανικός εξοπλισμός για τη διαχείριση ψυκτικών δοχείων, σε περίπτωση που χρειαστεί.
  - Υπάρχει πλήρης ο απαραίτητος εξοπλισμός προστασίας του προσωπικού και χρησιμοποιείται με τον σωστό τρόπο.
  - Η διαδικασία ανάκτησης επιθεωρείται καθ' όλη τη διάρκειά της από έναν εξειδικευμένο τεχνικό κατάλληλα καταρτισμένο για αυτή τη διαδικασία.
  - Ο εξοπλισμός ανάκτησης και τα δοχεία που χρησιμοποιούνται πληρούν τις απαραίτητες προδιαγραφές και είναι σύμφωνα με τα κατάλληλα πρότυπα.
- 4) Εφόσον είναι εφικτό, εφαρμόστε αναρρόφηση κενού στο ψυκτικό σύστημα.
- 5) Αν δεν επιτευχθεί η κατάσταση κενού, τότε η αφαίρεση θα πρέπει να γίνει σε διάφορα σημεία του συστήματος ώστε να αφαιρεθεί το ψυκτικό υγρό από όλα τα μέρη του.
- 6) Βεβαιωθείτε ότι το δοχείο που θα χρησιμοποιήσετε έχει επαρκή χωρητικότητα πριν ξεκινήσετε τη διαδικασία της ανάκτησης.
- 7) Ξεκινήστε τη λειτουργία της συσκευής ανάκτησης και χρησιμοποιήστε τη σύμφωνα με τις οδηγίες.
- 8) Μην υπερχειλίζετε τα δοχεία (το υγρό φορτίο σας δεν θα πρέπει να ξεπερνά το 80% της χωρητικότητας του δοχείου).
- 9) Μην υπερβαίνετε ποτέ τη μέγιστη πίεση λειτουργίας του δοχείου, ακόμη και για σύντομο χρονικό διάστημα.
- 10) Όταν τα δοχεία γεμίσουν κανονικά και η διαδικασία ολοκληρωθεί, σιγουρευτείτε ότι τα δοχεία και ο εξοπλισμός θα αφαιρεθούν αμέσως από το χώρο και όλες οι βαλβίδες απομόνωσης/στεγανοποίησης του εξοπλισμού είναι κλειστές.
- 11) Το ανακτημένο ψυκτικό μέσο δεν θα πρέπει να φορτωθεί σε άλλο σύστημα ψύξης παρά μόνο αφότου έχει καθαριστεί και ελεγχθεί.

## 17. Σήμανση

Ο εξοπλισμός θα πρέπει να φέρει ετικέτα που να δηλώνει ότι έχει καταστεί ακατάλληλος για χρήση και ότι το ψυκτικό μέσο του έχει αφαιρεθεί. Η ετικέτα θα πρέπει να φέρει ημερομηνία και υπογραφή. Για συσκευές που περιέχουν εύφλεκτα ψυκτικά μέσα, βεβαιωθείτε ότι υπάρχουν ετικέτες πάνω στον εξοπλισμό, αναφέροντας ότι ο εξοπλισμός περιέχει εύφλεκτο ψυκτικό μέσο και υπάρχει κίνδυνος πυρκαγιάς.

## 18. Ανακύκλωση

Όταν αφαιρείται το ψυκτικό μέσο από ένα σύστημα για λόγους επισκευής ή ανακύκλωσης, συνιστάται η πλήρης και ασφαλής αφαίρεση του ψυκτικού μέσου.

Όταν εισάγετε ψυκτικό μέσο μέσα σε δοχεία, βεβαιωθείτε ότι θα χρησιμοποιηθούν μόνο δοχεία τα οποία είναι κατάλληλα για την ανάκτηση ψυκτικών μέσων. Βεβαιωθείτε ότι είναι διαθέσιμος ο απαιτούμενος αριθμός δοχείων για την εναπόθεση όλου του φορτίου. Όλα τα δοχεία που θα χρησιμοποιηθούν θα πρέπει να είναι τα κατάλληλα για το συγκεκριμένο ψυκτικό μέσο και να φέρουν ετικέτα για αυτό το ψυκτικό μέσο (π.χ. ειδικά δοχεία για την ανάκτηση ψυκτικών μέσων). Τα δοχεία θα πρέπει να είναι πλήρη με βαλβίδα εκτόνωσης πίεσης και τις κατάλληλες βαλβίδες διακοπής σε άριστη κατάσταση λειτουργίας. Τα άδεια δοχεία ανάκτησης θα πρέπει να έχουν εκκενωθεί και να είναι σε χαμηλή θερμοκρασία πριν τη διαδικασία της ανάκτησης.

Ο εξοπλισμός ανάκτησης θα πρέπει να είναι σε καλή κατάσταση λειτουργίας και να υπάρχουν άμεσα διαθέσιμες οι απαραίτητες οδηγίες που αφορούν τον εξοπλισμό που είναι στη διάθεσή σας. Ο εξοπλισμός ανάκτησης θα πρέπει να είναι ο απαιτούμενος για την ανάκτηση όλων των κατάλληλων ψυκτικών μέσων, συμπεριλαμβανομένων κατά περίπτωση και των **εύφλεκτων ψυκτικών μέσων**. Επιπρόσθετα, ένα σετ από ζυγαριές βαθμονόμησης σε καλή λειτουργία θα πρέπει να άμεσα διαθέσιμο. Οι εύκαμπτοι σωλήνες θα πρέπει να είναι πλήρεις με στεγανούς συνδέσμους χωρίς διαρροές και σε καλή κατάσταση. Πριν χρησιμοποιήσετε το μηχανισμό ανάκτησης, ελέγξτε ότι είναι σε καλή κατάσταση λειτουργίας, ότι έχει συντηρηθεί σωστά και ότι όλα τα συναφή ηλεκτρικά μέρη είναι σφραγισμένα ώστε να αποφευχθεί ο κίνδυνος ανάφλεξης στην περίπτωση διαρροής του ψυκτικού μέσου. Σε περίπτωση αμφιβολίας συμβουλευθείτε τον κατασκευαστή.



Το ανακτώμενο ψυκτικό μέσο θα πρέπει να επιστραφεί στον προμηθευτή του ψυκτικού μέσου μέσα στο κατάλληλο δοχείο ανάκτησης συνοδευόμενο από το κατάλληλο σημείωμα μεταφοράς.

Μην αναμιγνύετε ποτέ διαφορετικά ψυκτικά μέσα στις μονάδες ανάκτησης και ειδικά στα δοχεία.

Αν το λάδι του συμπιεστή ή των συμπιεστών θα πρέπει να αφαιρεθεί, βεβαιωθείτε ότι έχουν εκκενωθεί στο σημείο που απαιτείται ώστε να εξασφαλίσετε ότι δεν υπάρχουν υπολείμματα ψυκτικού μέσου μέσα στο λιπαντικό. Η διαδικασία εκκένωσης θα πρέπει να γίνει πριν την επιστροφή του συμπιεστή στους προμηθευτές. Μόνο ηλεκτρική θέρμανση στο σώμα του συμπιεστή μπορεί να χρησιμοποιηθεί για να επιταχυνθεί η διαδικασία αυτή. Όταν αφαιρείται το λάδι από ένα σύστημα, θα πρέπει πάντα να γίνεται πολύ προσεκτικά και με ασφαλές τρόπο.

### **ΠΡΟΣΟΧΗ!!!**

Η απελευθέρωση ψυκτικού αερίου στην ατμόσφαιρα απαγορεύεται αυστηρά!

Σύμβολο	Είδος συμβόλου	Επεξήγηση
	ΠΡΟΕΙΔΟΠΟΙΗΣΗ	Το σύμβολο αυτό δείχνει ότι η συσκευή περιέχει εύφλεκτο ψυκτικό μέσο. Αν το ψυκτικό μέσο διαρρεύσει στην ατμόσφαιρα και εκτεθεί σε μία εξωτερική πηγή ανάφλεξης, τότε υπάρχει κίνδυνος πυρκαγιάς.
	ΠΡΟΣΟΧΗ	Το σύμβολο αυτό δείχνει ότι οι οδηγίες χρήσης της συσκευής θα πρέπει να διαβαστούν προσεκτικά.
	ΠΡΟΣΟΧΗ	Το σύμβολο αυτό δείχνει ότι το τεχνικό προσωπικό σέρβις θα πρέπει να χειριστεί τη συσκευή σύμφωνα με τις σχετικές οδηγίες επισκευής και συντήρησης του κατασκευαστή.



	ΠΡΟΣΟΧΗ	Το σύμβολο αυτό δείχνει ότι υπάρχουν διαθέσιμες οδηγίες όπως εγχειρίδιο οδηγιών χρήσης και εγχειρίδιο οδηγιών επισκευής.
--	---------	--



Το προϊόν αυτό είναι κατασκευασμένο σε πλήρη συμμόρφωση με τις ισχύουσες οδηγίες της Ευρωπαϊκής Ένωσης που διέπουν ηλεκτρικές συσκευές αυτού του τύπου.



### **Οδηγίες για τη σωστή απόρριψη του προϊόντος σύμφωνα με την Ευρωπαϊκή Οδηγία 2002/96/ΕΚ**

Εάν κάποια μέρα διαπιστώσετε ότι η συσκευή σας χρειάζεται αντικατάσταση ή δεν σας χρησιμεύει πλέον, σκεφτείτε την προστασία του περιβάλλοντος:

- 1) Μην πετάξετε την συσκευή σας μαζί με τα υπόλοιπα αστικά απόβλητα (αυτή είναι και η σημασία του αναγραφόμενου συμβόλου ανακύκλωσης).
- 2) Απευθυνθείτε στην Δημοτική Αρχή σας για να σας υποδείξει τα σημεία διάθεσης της συσκευής σας για ανακύκλωση.
- 3) Διαθέτοντας την άχρηστη πλέον συσκευή σας στα σωστά σημεία ανακύκλωσης βοηθάτε στην προστασία του περιβάλλοντος καθώς και στην εκμετάλλευση εκ νέου των υλικών της συσκευής σας.
- 4) Οι ηλεκτρικές συσκευές λόγω των υλικών κατασκευής τους εάν δεν διατεθούν σωστά μπορεί να έχουν άσχημες επιπτώσεις στο περιβάλλον και κατ' επέκταση στην υγεία μας.

Με την εγγύηση της:



BUY WAY A.E.

Λεωφόρος Τυρταίου,  
31° χλμ Αθηνών-Λαμίας,  
19014 Αφίδνες, Ελλάδα  
Τηλ.: +30 210-2464214

[www.buyway.gr](http://www.buyway.gr)

## **IMPORTANT SAFEGUARDS**

**When using electrical appliances, basic safety precautions should always be followed including the following:**

- 1. Read all instructions carefully before using the product in order to avoid damage caused by improper use or mishandling.**
- 2. Plug your appliance into a 220-240V~50Hz outlet and before connecting it to the mains, make sure that your outlet voltage corresponds to the voltage stated on the rating label of your appliance. This appliance must be connected to an earthed socket only.**
3. Never leave the appliance unattended while it is operating. Keep out of reach of children or persons who are unable to use it properly.
4. Unplug unit from outlet when not in use and before taking off its filter or water tank and/or before cleaning or moving the unit.
5. Never use your dehumidifier without its filter or water tank in place.
- 6. To protect against fire, electric shock and injury to persons do not immerse the device or its cord or plug or any of its accessories in water or any other liquid.**
7. The appliance must always be switched off before you plug or unplug it. To disconnect, remove plug from wall outlet. Always hold the plug. But never pull the cord.
8. Do not unplug the unit when it is running.
9. Always disconnect your appliance from the mains when not in use.
10. Protect the appliance against water.
11. Close supervision is necessary when the appliance is used by or near children. Keep the appliance out of reach of children.
- 12. This appliance can be used by children aged from 8 years and above and persons with reduced physical, sensory or mental capabilities or lack of experience and knowledge, ONLY IF THEY HAVE BEEN GIVEN SUPERVISION OR INSTRUCTION CONCERNING USE OF THE APPLIANCE IN A SAFE WAY AND UNDERSTAND THE HAZARDS INVOLVED. CHILDREN SHALL NOT PLAY WITH THE APPLIANCE. Cleaning and user maintenance shall not be made by children unless they are aged from 8 years and above and supervised. Keep the appliance and its cord out of reach of children aged less than 8 years.**
- 13. Children should be supervised to ensure that they do not play with the appliance.**

14. Do not use the appliance for any other than its intended use which is described in this leaflet.
15. Never use the appliance on or near hot surfaces. Never operate your appliance close to heating sources, or fire, or gas heaters or radiators or near flammable or dangerous materials.
16. Before use, check for any damage at the supply cord and plug.
17. Do not operate any appliance with a damaged cord or plug, or after the appliance malfunctions, or it has been dropped or immersed into water or damaged in any manner. Return appliance to the nearest authorized service center for examination, repair or adjustment.
18. If the cord or plug of the appliance must be replaced, this must be carried out only by the manufacturer or an authorized service center or by a qualified technician to avoid possible injury.
19. Never touch your appliance or its plug with wet hands. Before connecting or disconnecting the appliance, make sure that your hands are dry.
20. **Never use the appliance outdoors. Protect it from sunlight and rain. Do not use your appliance on wet surfaces.**
21. **Keep the unit in dry place, never pour or spray water on the unit.**
22. **The unit must rest for 24 hours before connecting to the main supply after transports or when it has been tilted.**
23. Do not put any objects into the openings of your appliance. Do not use your appliance with any openings or air inlets or outlets blocked and do not restrict the airflow. Keep all openings and air inlets and outlets free of dust, lint, hair, and anything that could obstruct the airflow.
24. Keep your hair, loose clothing, fingers, and all parts of your body away from openings and moving parts of your device.
25. Do not cover your appliance whilst operating and never put any object on your appliance.
26. Do not climb or sit on your appliance.
27. Avoid mishandling the dehumidifier. Hitting or throwing the unit can cause damage to its internals and increases the risks of operating it.
28. Do not store or use gasoline, petrol, paint, solvents or other flammable vapors or liquids in the vicinity of this dehumidifier or any other appliance.
29. Do not use your appliance in enclosed areas filled with vapors given off by oil based paints, paint thinners, moth proofing, flammable dust, or other explosive or toxic vapors. Do not use in it in very

dusty environments or in any spaces (households or offices) where air composition is flammable.

30. Keep your appliance away from fire, inflammable or explosive objects.
31. Never use accessories not recommended by the manufacturer. This could constitute a danger to the user and risk to damage the appliance as it could cause fire, electric shock and injury to persons.
32. Use your appliance only with its original accessories which are provided in the packaging of your appliance.
33. The accessories of your dehumidifier cannot be used in connection with any other device than the authentic one you purchased and cannot be used for any other than their intended use which is described in this leaflet.
34. Never move the appliance by pulling the cord – never use the cord as a handle. Make sure that cord does not get caught in doors and never allow it to touch sharp edges or corners. Never run your appliance over its cord. Do not wind the cord around the appliance and do not bend it. Do not let the cord of the appliance get in contact with hot objects or heating surfaces and do not place it near such.
35. The device must be positioned in such manner so that the connecting wall socket may be easily accessible.
36. The dehumidifier must always be stored and transported upright, otherwise irreparable damage may be caused to the compressor; if in doubt, we suggest waiting at least 24 hours before starting the unit.
37. Do not connect your appliance in a damaged outlet and never use it if its plug or cord shows any signs of damage.
38. **Never try to repair, dismantle or remold your device as there is great danger for possible injury to persons and this could also cause irreparable damage to your device. Any examination, repair, or adjustment of the appliance should be carried out only by an authorized service agent. Unqualified repair work can lead to extreme hazard for the user.**
39. No liability can be accepted by the manufacturer or the dealer for any damage or injuries to the user or other persons caused by non-compliance with these use instructions or any other improper use or mishandling.
40. **This appliance IS NOT INTENDED FOR PROFESSIONAL USE.**
41. **Save these instructions for possible future reference.**

## HOUSEHOLD/INDOOR USE ONLY

### GENERAL SAFETY WARNINGS FOR MACHINES THAT CONTAIN R290 REFRIGERANT

The environmentally friendly R290 is used as the refrigerant for your dehumidifier. R290 has no damaging influence on the ozone layer (ODP), a negligible greenhouse effect (GWP) and is available worldwide. Because of its efficient energy properties, R290 is highly suitable as a coolant for this application. Special precautions must be taken however into consideration, due to the coolant's high flammability.

- The unit is designed only for use with R290 (propane) gas as the designated refrigerant.
- The refrigerant loop is sealed. Only a qualified technician should attempt to service.
- Do not discharge the refrigerant into the atmosphere.
- R290 (propane) gas is flammable and heavier than air.
- It collects first in low areas but can be circulated by the fans.
- If propane gas is present or even suspected, do not allow untrained personnel to attempt to find the cause.
- The propane gas used in the unit has no odor.
- The lack of smell does not indicate a lack of escaped gas.
- If a leak is detected, immediately evacuate all persons from the area, ventilate the room and contact the local fire department to advise them that a propane leak has occurred.
- Do not let any persons back into the room until the qualified service technician has arrived and that technician advises that it is safe to return to the store.
- No open flames, cigarettes or other possible sources of ignition should be used inside or in the vicinity of the units.
- Component parts are designed for propane and non-incentive and non-sparking. Component parts shall only be replaced with identical repair parts.
- Any person who is involved with working on or breaking into a refrigerant circuit should hold a current valid certificate from an industry-accredited assessment authority, which authorizes their competence to handle refrigerants safety in accordance with an industry recognized assessment specifications.
- For spaces where refrigerant pipes are allowed, please note the following:
  1. the installation of pipe-work shall be kept to a minimum;
  2. pipe-work shall be protected from physical damage and, in the

case of flammable refrigerants, shall not be installed in an unventilated space;

3. compliance with national gas regulations shall be observed;
  4. mechanical connections shall be accessible for maintenance purposes;
  5. the appliance shall be installed, operated, serviced and stored in a room with a floor area larger than 4 m<sup>2</sup>.
- Keep any required ventilation openings clear of obstruction.
  - Servicing or repairs of the device shall be performed only as recommended by the manufacturer.
  - Ducts connected to the appliance shall not contain a potential ignition source.
  - Do not pierce or burn any part of the device.
  - Use only implements recommended by the manufacturer for defrosting or cleaning
  - Do not, under any circumstances perforate any of the components of the refrigerant circuit. This could consist high danger to your health and safety as you could cause a leak of the gas that you might not understand as the refrigerant gas is odorless.
  - Use care when storing the appliance to prevent mechanical faults.
  - Only persons authorized by an accredited agency certifying their competence to handle refrigerants in compliance with sector legislation should work on refrigerant circuit.
  - Maintenance and repairs requiring the assistance of other qualified personnel must be carried out under the supervision of specialists in the use of inflammable refrigerants.

**NON COMPLIANCE TO THE ABOVE WARNINGS COULD RESULT IN AN EXPLOSION, DEATH, INJURY AND PROPERTY DAMAGE.**

**Content of R290 Refrigerant per unit:**

**Model PRDH-45007i = 55g / Model PRDH-45008i = 75g**



Caution! Flammable material  
Risk of fire



**Attention! This device must be installed, operated, serviced or stored in rooms with floor area larger than 4m<sup>2</sup>.**

## **KNOW YOUR DEVICE**

Your dehumidifier uses compressor technology to extract water from the environment. The compressor dehumidifiers are ideal for normal domestic or office environment which are heated during the winter months with temperatures above 12-15°C. Your device is easy to move around on castors and is an intelligent dehumidifier which will extract unwanted humidity while saving money due to its humidistat and power saving logic. Your model features an intelligent humidistat which is adjustable in increments of 5% from 30-80%RH ensuring your room is not dried too much and power is not wasted.

### **Features:**

- Your dehumidifier belongs to the low energy premium dehumidifiers combining low power consumption with high dehumidifying efficiency.
- Easy to use touch control panel with child lock function for the safety of the children.
- Cost effective way to combat mold, condensation and damp.
- Dries laundry more efficiently than a tumble dryer.
- Designed to complement any modern space.
- Quiet (low) and turbo (high) fan speed selection for best balance between running quiet and maximum water extraction.
- Castors for easy mobility.
- Intelligent digital humidistat with 30-80% RH and room humidity display.
- 24 hours start / stop timer.
- Continuous drainage or tank operation drainage option.
- Tank full alarm & auto-stop function.
- Auto restart function.
- Silent operation with low noise level  $\leq 42\text{dB}$ .
- Air purifier function with Ionizer and Dual action filter: 2in1 cold catalyst and active carbon filter –cleaning the air from harmful gases and works against odors and for the retention of harmful substances.
- Integrated light that changes according to the environment humidity level.
- Pre-programmed selection modes: "AUTO" – "SLEEP" – "CLOTHES DRY"

# PARTS OF THE DEVICE

## Front side:

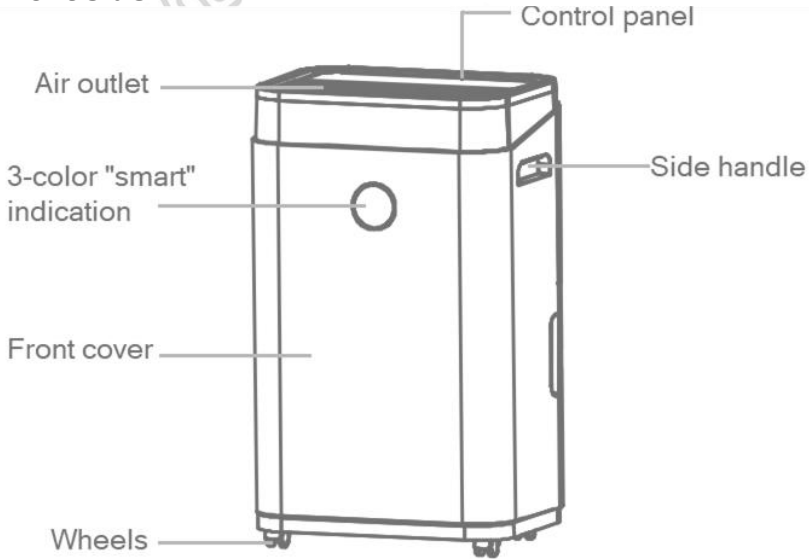

## Back side:

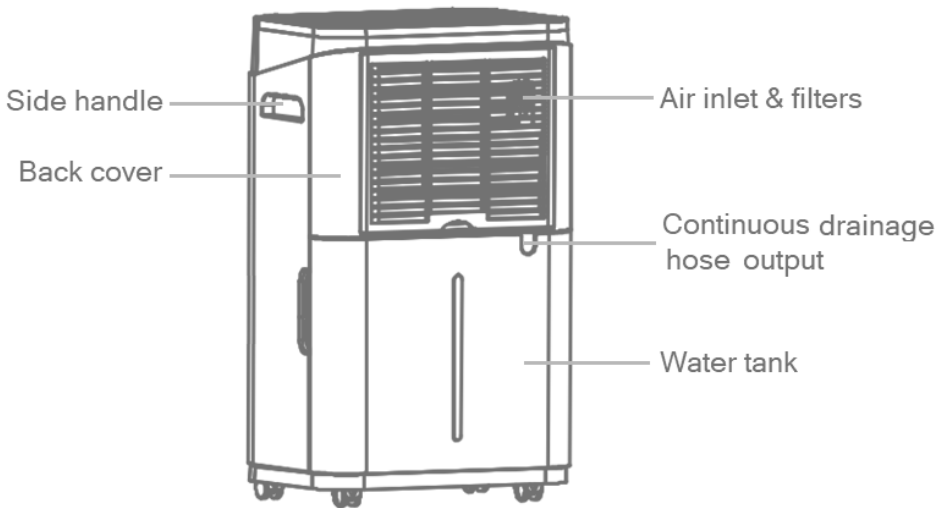



## GENERAL INSTRUCTIONS

- To obtain optimum performance from your dehumidifier, do not place it near a radiator or heating stoves or any other heat source.
- Ensure that all windows and doors are closed in order to achieve maximum efficiency.
- The capacity of the dehumidifier depends on the temperature and the humidity in the room. At lower temperatures, less moisture will be removed. Never operate your device in temperatures lower than 5°C or higher than 35°C.
- Never tilt the appliance to any side as escaping water could damage your appliance.
- In the case that your dehumidifier has been tilted more than 45°, allow the unit to stand upright for at least 24 hours before start up.
- Ensure that the filters are kept clean. This prevents unnecessary power consumption and guarantees optimum efficiency. Clean your filters every one or two weeks.

### IMPORTANT



**The device MUST always have an earthed connection. If the power supply is not earthed, do not connect the unit. The plug must always be easily accessible when the unit is connected. Never connect your unit to an extension wire or an adaptor plug.**



### ATTENTION!

**Your dehumidifier must be standing upright for at least 24 hours before use.**

## INSTALLATION:

- Remove any water from the water tank before starting the unit.
- In order to save energy, do not open windows or doors while the unit is running.
- Place the unit on a stable and flat surface.
- On first use, run the unit continuously for 24 hrs.
- **To reduce noise levels:** Place a piece of carpet or a rubber mat under the unit to reduce any vibrations while the unit is running.

Before connecting your device to the mains, please check the following:

1. The voltage supply must correspond to the mains voltage stated on the rating label.

2. The socket and power supply must be suitable for the current stated on the rating label.
3. The plug on the cord of the device must fit into the wall socket.
4. The electricity supply to the device must be according to CE safety standards. Nevertheless, you must take care, as with any other electrical device.
5. Unwind completely the power cord of the appliance before use to avoid overheating.
6. Do not cover the air inlet and outlet grills.
7. Leave a space of at least 30cm around all sides of the device to ensure that the air circulation is not obstructed in any way.
8. Switch off your device, disconnect it from the mains and empty its water tank, before moving it.
9. Never allow the device to come into contact with chemicals.
10. Never spray the unit with or submerge in water.
11. Never insert any object into the openings of the unit to avoid any hazard or unit failure.
12. Never use an extension cord to connect the device to the electric power supply. If there is no suitable earthed wall socket available, have one installed but only by a certified and qualified electrician.

### ATTENTION!



- **Never use the device with a damaged power cord, plug, cabinet or control panel. Never trap the power cord or allow it to come into contact with sharp edges.**
- **Failing to follow the instructions may lead to nullification of the guarantee on this device.**

### CONTROL PANEL

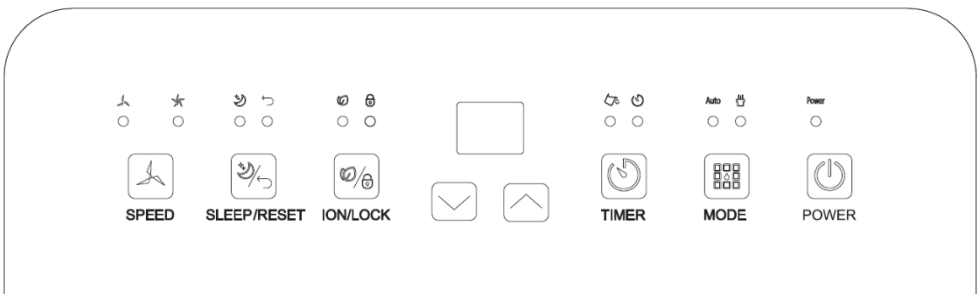

When you connect your appliance to the mains, a sound will be heard, the Power pilot light will be illuminated and your device will enter the stand-by mode.



### **“POWER” switch**

By pressing the POWER button you are activating (switching on) your device to start its operation. The indicator lights and the display will be illuminated. The default settings by which the machine will start its operation are AUTO mode (usual setting for a comfortable environment) with set relative humidity at 50%RH and high fan speed.

By pressing again the POWER button you are deactivating (switching off) your device. The running indicator lights will be off as well as your digital display. The compressor will stop immediately, the fan will also stop its operation 30 seconds later.

Please note that the light indicator above POWER button will be on as long as your dehumidifier is connected to the mains, indicating that your machine is at stand-by condition.



### **“MODE” – Mode selection button**

By pressing the MODE button, you may select between modes “AUTO” and “CLOTHES DRY” that are programmed by the manufacturer to help you to an easy selection of the type of dehumidification you need for your room. By pressing this button you are switching between the two different modes and the relative light indicators will be illuminated. More specifically:

**“AUTO”** – As soon as your dehumidifier is activated for the first time, it will run under mode AUTO (the Auto light indicator above MODE button will be illuminated). Under this mode, your dehumidifier will automatically have a set relative humidity level of 50%RH and will run at high speed. This mode is for maintaining a comfortable/medium humidity level in your room and it is ideal for energy saving purposes.

At this mode, you can set the humidity level you wish by using the Add and Minus buttons, between levels 30 – 80%RH. You can also set the fan speed between high and low level by pressing “SPEED” switch.

When the humidity level in the room is higher or equals to +3% than the one you have set on the device, then the fan will start its operation and the compressor will start working also after 3 seconds.

When the humidity level in the room is less or equals to -3% than the one you have set on the device, then the compressor will stop its operation and the fan will also stop working 30 seconds later.

**“CLOTHES DRY”**  - Press again the MODE button to choose the Clothes dry function – the Clothes dry indicator light above MODE button will be illuminated. By choosing this mode your dehumidifier will automatically be set at a level of  $\leq 20\%$  relative humidity and will be operating at high speed. It will actually be working constantly until you deactivate it. This mode is ideal for fast and high efficient operation as in the case of clothes drying or for dehumidifying of areas with high concentration of humidity.

Under this mode, you cannot set the humidity level or the fan speed.



### **SLEEP/RESET button**

**“SLEEP”**  **function**

By pressing this button once your dehumidifier will enter the SLEEP mode. Under this mode your dehumidifier will operate automatically at low speed and after no operation for 10 seconds, apart from the SLEEP mode light indicator and the power indicator light, all other indicator lights will be switched off.

In the case that you have activated the child lock function, this indicator light will also be illuminated until you deactivate it.

Under this mode, when the relative humidity in your room drops below 57%RH, the compressor will stop its operation and the fan will stop working also 30 seconds later.

When the relative humidity level in your room reaches 63%RH, the fan will start working again and the compressor will also start working 3 seconds later.

In the case that the water tank gets full under this mode, the water tank full indicator light will be illuminated but the warning buzzer will not sound in order not to disturb you during your sleep.

The dehumidifier will stop its operation and the water tank full indicator light will remain illuminated to remind you that you have to empty the water tank.

Under this mode, you cannot set the humidity level or the fan speed.

### **"RESET" function**

Press the TIME/RESET button continuously for 3 seconds to "reset" the air filter.

When your device has completed 600 hours of operation, the Reset  light indicator will illuminate to remind you that your filter needs to be cleaned. Your device will not work until you clean the filter and put it back in place and press this button continuously for 3 seconds to reset your filter.



### **"TIMER" selection button (Timer function)**

Press this button and the timer indicator will be illuminated while timer is programmed. When setting the time, the display will show the timer setting.

Before programming your device, make sure that the timer function has not been activated (the timer indicator must be off)! The following timer programs are available:

**Delayed power-on function** (Stand-by Mode). Press the TIMER button to set the time period using the Add or Minus buttons (0-24 hours, 1 hour as a step) and the unit will start once time reaches setting value.

**Delayed power-off function** (in operation mode). Press the TIMER button to set the time period using the Add or Minus buttons (0-24 hours, 1 hour as a step) and the unit will stop once time reaches setting value.

When selecting "00" time on the display, you are actually canceling the timer function.



### **"SPEED" Fan speed selection button**

By pressing this button you may select between high and low fan speed. When your machine is switched on for the first time, it will be operating at high fan speed. By pressing this button once, you select the low fan speed.



Low fan speed indication



High fan speed indication

Please note that you can set the fan speed only when AUTO mode is selected. In SLEEP or CLOTHES DRY modes you cannot set the fan speed in your machine.



### **Add button**

Press the Add button to increase the required relative humidity level on your machine or increase the hours of your timer.

For the relative humidity setting, the order of the display digits will be as follows:

30% - 35% - 40% - 45% - 50% - 55% - 60% - 65% - 70% - 75% - 80% - 30% cycle.

For the timer setting, you increase the time by one hour every time you press the button. Meaning that the display digits order will be as follows:

00-01-02-03-04-05-06-07-08-09-10-11-12-13-14-15-16-17-18-19-20-21-22-23-24-00 cycle.



### **Minus button**

Press the Minus button to decrease the required relative humidity level on your machine or decrease the hours of your timer.

For the relative humidity setting, the order of the display digits will be as follows:

80% - 75% - 70% - 65% - 60% - 55% - 50% - 45% - 40% - 35% - 30% - 80% cycle.

For the timer setting, you decrease the time by one hour every time you press the button. Meaning that the display digits order will be as follows:

24-23-22-21-20-19-18-17-16-15-14-13-12-11-10-09-08-07-06-05-04-03-02-01-00-24 cycle.



### **Button for Ion function / Lock function**

**Ion function:** Press the Ion/Lock button once to activate or deactivate the ion function. When the ion function is on, the ionizer indicator light will be illuminated. With ion function negative ions are released from your unit making the atmosphere in your environment healthier, providing more clean air for you to breath. When you no longer need the Ion function, press again the Ion/Lock button once continuously and this function will be deactivated. The ionizer indicator light will also be turned off.

**“LOCK” – Child lock function:** When your machine is on, press the Ion/Lock button continuously for 3 seconds and the Child Lock function of the control panel will be activated. In this case the child lock function indicator will be illuminated and all other buttons will be deactivated. You will not be able to operate any other button on your control panel.

To cancel the Child Lock function of the control panel, press the Ion/Lock button again continuously for 3 seconds. The lock function indicator light will be off.

### **3-color “smart” display**



Start the appliance, the “smart” colored round indicator light that is located on the front panel of the device will turn on automatically. The color indicator light will change according to the room’s relative humidity condition.



Blue color means dry,  $RH < 45\%$

Green color means comfortable,  $RH = 45\% - 65\%$

Red color means high humidity,  $RH > 65\%$



Note: It could take approx. 1 minute after the humidity enters a different level before the indicator changes the color e.g. if humidity drops below 45% it may take 1 minute before the indicator changes to blue.

### **Water Tank Full Indicator**



When the water tank is full for 5 seconds, the full water tank warning buzzer will sound for 5 times and the water tank full red indicator light will be on and the machine will stop working. This indication is warning you that you must empty the water tank.

### **Clear the water tank full alarm**

When the machine warning alarm for full water tank sounds, press any button to stop the alarm. You cannot operate the machine until you first empty the water tank and reinstall the water tank to its correct position in the machine.

**Note: There is a protective 3-minutes time delay of the compressor. Wait 3 minutes for the dehumidifier to resume dehumidifying after each pause of its compressor.**

## **Energy saving system**

When the relative humidity in your room reaches a level 3% lower than the one you have set in your unit (between 30%-80%), then the compressor will stop working for energy saving purposes and after 30 seconds the fan will also stop its operation. Once the relative humidity in your room reaches a level 3% higher than the one you have set in your unit, the fan will start working again automatically and the compressor will start working again after 3 seconds (in this case also the 3-minutes delay is necessary for the protection of your compressor – so if the humidity in your room rises before the 3 minutes have passed from the pause of the compressor, the compressor will resume working once the 3 minutes of its protective time delay have passed).

## **A brief description of the clothes dry function:**

The dehumidifier will operate continuously with maximum water extraction until the tank is full (in the case that you have not connected the continuous drainage hose) or until you switch it off and the reason for this is because a relative humidity level of 20%RH is hardly achievable in domestic environments.

Attention: Do not place clothes directly over any of the dehumidifier vents. Make sure that there is nothing blocking the air exhaust air flow. Do not place your dehumidifier under laundry as there is risk of water entering the unit. For best results place the laundry within 1.5 meters distance from the dehumidifier.

## **Tips on how to select the humidity level:**

Humidity level between 40%-50% RH:

Ideal for a quick drying boost on initial run, or emergencies. Not recommended for long normal operation in domestic/ office environment.

Humidity level between 50%-55% RH:

Ideal for domestic operation and dry storage.

Humidity level 60%RH:

Ideal for personal comfort and applications where 50%RH is considered too dry.

Humidity level 70%RH:

Ideal for unoccupied properties or where economical run is needed without the need to go drier than 70%RH.



## **Other functions and indications**

### **Water tank Full indication**

The water tank full indicator will be on when the tank is full and ready to be emptied, or when the tank is removed or not replaced in the proper position.

The water level control sensor shuts off the dehumidifier when the tank is full, or when the tank is removed or not replaced in the proper position. Empty the water tank and and/or replace it properly to resume operation.

### **Auto Defrost**

When the room temperature is between 5°C to 18°C the evaporator will start to frost and the dehumidifying result is being affected.

This unit will defrost automatically and the "Power" indicator light will be flashing. During defrosting procedure, the compressor of the unit will not be working – only the fan will be working at that time. Once the defrosting procedure is finished, the unit will resume its previous working condition.

### **Auto-Restart**

If the unit stops off unexpectedly due to power cut off, it will restart with the previous function selected automatically when the power resumes. Again, the compressor will have the 3-minutes protective time delay before working again.

### **Dual action filter: 2in1 Cold catalyst and active carbon filter (air purify function)**

Your dehumidifier, in addition to its washable air filter, which is integrated on the air inlet frame, is also equipped with a "2in1" cold catalyst and active carbon filter, which is already installed in the machine when you purchase it. This filter purifies the air and helps you maintain a clean atmosphere in your room. For better results, we recommend that you replace this filter every three months, depending always on the use frequency and your room's air quality.

### **Power (activation):**

After the unit has stopped, it is not recommended to resume operation for at least 10 minutes. This is to protect the compressor. You can once again activate your unit after this period of 10 minutes elapses. In the case of auto-restart, when the unit is restarted there is the protective time delay before compressor will restart its operation.

### **Light-weight portable design on castors**

The dehumidifier is built to be compact and lightweight. The castors on the bottom of the unit make it easy to move from room to room.

### **Self-diagnostics**

Your dehumidifier is an advanced device able of self-diagnostics in the case of malfunction. The display may also show the error and protection codes.

### **Positioning the dehumidifier**

A badly positioned dehumidifier will have low effect. In positioning the dehumidifier please ensure circulation of air is not restricted around the unit.

Allow at least 30 cm free space around the unit.

This dehumidifier is designed only for indoor residential / small office applications and any commercial or industrial use will invalidate the warranty.

Use in an enclosed area for maximum efficiency. Close all doors, windows to create an effective operating environment.

Do not use outdoors.

Your dehumidifier will begin to protect your space from the harmful effects of excessive moisture as soon as it is turned on. Excess moisture is dispersed throughout your home. For this reason, the dehumidifier should be positioned in a central and clear location so that it can draw this moist air towards it from all over the home. A warm hallway or landing is an excellent position for your dehumidifier. If possible, leave interior doors ajar to allow air circulation.

Alternatively, if you have a serious problem in one specific area, you can begin by positioning the dehumidifier there and moving it to a more central location at a later date.

For the most effective use, run your dehumidifier with doors and windows kept closed. Please note that the unit should not be placed directly against a radiator, or gas stove or fire place or any other heat source.

When positioning your electric dehumidifier, ensure that it is placed clear of any obstacles that may limit the air movement. Place the dehumidifier on a flat and dry surface.

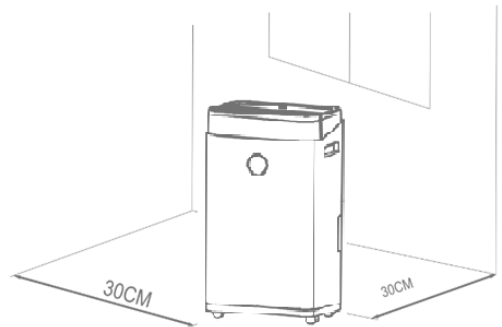

Warning: This dehumidifier must not be installed or operated in rooms with floor area smaller than 4m<sup>2</sup>.

Note: Do not force castors to move over carpet or uneven surfaces, nor move the unit with water in the tank as it may tip over and spill water.

### Water drainage

When the water tank is full, the unit will stop automatically. When this happens, the tank-full indicator light will illuminate on the control panel and the warning buzzer sound will be heard.

**Note:** Empty the water tank only when it is full or before moving or storing the unit.

There are two ways to dispense collected water:

#### 1. Use the water tank

When the tank is full, the unit will automatically stop running, and the Water Tank-Full indicator will be illuminated. Slowly pull out the tank which is located in the back side of the unit, using extra care, holding it with both hands and remove it from the device.

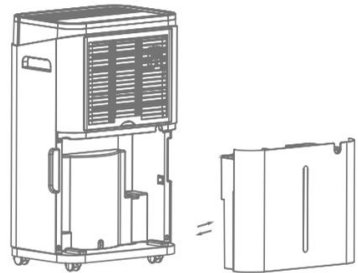

Empty the water tank, wipe its exterior to ensure it is dry.

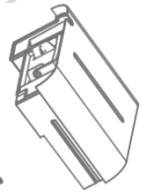

Reinsert the water tank into the dehumidifier and slightly push it with both hands to ensure that it is securely positioned into place.

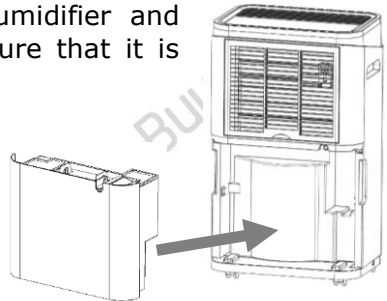

The tank must be in place and securely fitted in its correct position for the dehumidifier to operate again.

The dehumidifier will re-start when the tank is restored in its correct position in the unit.

## NOTES:

When you remove the water tank, do not touch sensors or any parts which are situated behind it. Doing so, may damage the product. Be sure to push the tank gently all the way into the unit. Banging the bucket against anything or failing to push it in securely into place, may cause the unit not to operate.

Do not remove any parts from the water tank or tank enclosure. The water full sensor will no longer be able to detect the water level correctly and water may leak from the water tank.

**IMPORTANT:** Pay extra attention to ensure that you will not accidentally remove the floater from the water tank or discard by mistake the magnets and plastic rivets located inside the water tank as this could lead to the machine not stopping once the water tank is full. In this case the water will overflow causing irreparable damage to your machine and possible damage to your floors.



## 2. Continuous drainage

Water can be automatically disposed into a drain or drained into a sink, a larger recipient or through the wall into an outside drain by attaching a pipe to the unit (11mm internal diameter) – the drainage pipe is included in the package of your device.

Follow below steps:

1. Make sure that your machine is switched off.
2. Carefully remove the water tank.
3. Insert the pipe into the drain outlet at the back of the unit.

Make sure the connection between pipe and the drain outlet is tight and does not leak. Then direct the pipe to a suitable drainage point. This unit uses gravity fall to dispose water hence the drain should be lower than the unit water outlet: the water may only run downwards and not upwards

4. Finally, reinstall the water tank. Be sure to run the water pipe downwards and to let the water flow out smoothly. Do not kink or bend the pipe.

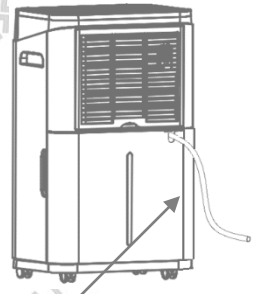

**NOTE: When the continuous drainage feature is not being used, remove the drain hose from the outlet and pull out the water tank and replace it again to make sure that it is correctly fitted in its place in order to avoid water drainage from the machine due to possible misplacement of the water tank. Furthermore, the machine will not be able to operate if the water tank is not correctly fitted in its place.**

**ATTENTION: WHEN REMOVING THE DRAIN HOSE DO NOT COVER THE WATER OUTLET AS THE WATER WILL NOT RUN INTO THE WATER TANK AND IRREPARABLE DAMAGE WILL BE CAUSED ON YOUR UNIT.**

**Care and Maintenance**

Always switch off the unit, unplug from the mains and let the device cool down completely before cleaning or performing any maintenance. When the unit is not in use for long periods it is advisable to remove the plug from the power socket. Never use chemical solvents (such as benzene, alcohol or gasoline) on any part of your machine as this may cause irreversible damage to the unit.

Cleaning the unit body

The air intake and outlet grilles get soiled easily, so use a soft brush vacuum attachment or a simple soft brush to clean them. Wipe the dehumidifier body with a soft damp cloth. Then dry it thoroughly by using a soft dry cloth and make sure that no water or moisture have entered in any of the unit's openings. Do not splash water directly onto the main unit. Doing so may cause an electrical shock and can lead to the insulation to deteriorate or cause the unit to rust.

Removing the filters from the machine

Pull out carefully the air inlet frame that holds its integrated nylon filter as well as the dual action filter and remove them from the machine. The washable nylon filter of the machine is integrated on the air inlet frame and cannot be removed from it to avoid having it misplaced or lost by mistake.

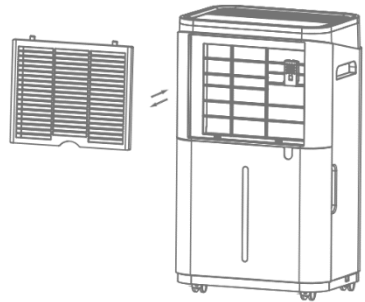

### Cleaning the air inlet filter frame and washable filter

The air inlet frame with its washable filter must be cleaned regularly every week.

Remove the excessive dust from the frame and washable filter by gently Hoovering them with a vacuum cleaner.

Wash them by using water and a mild liquid detergent to clean them. Do not use bleach or abrasives.

Make sure that the filter frame and washable filter are completely dry before reinstalling them on the unit.



### Cleaning the dual action filter

Remove the dust from the dual action filter by gently Hoovering it with a vacuum cleaner every 2-3 weeks approximately.



**Attention: The dual action filter is not washable – do not use water or any other liquid to clean it. Clean it only by gently vacuuming the concentrated dust.**

When filter cleaning is finished and all components are dry, reinstall them on the unit.

Place the dual action filter on the machine first and then close and secure with the air inlet frame and its integrated washable filter.

**NOTE:** While the dual action filter is optional and the machine can operate without it, **never run the unit without the washable filter and filter frame being assembled back.**

### Cleaning the water tank

Every two to three weeks, clean the water tank to prevent growth of mold, mildew and bacteria. Partially fill the tank with clean water and add a little mild detergent. Swish it around and then empty the tank and rinse thoroughly.

**Note:** Do not use a dishwasher to clean the tank. After cleaning and drying the tank, it must be reinserted securely into the dehumidifier in order to restart operation.

**Cleaning before storage:**

1. Disconnect the unit from the mains and fold its cable properly.
2. Empty and clean the water tank and make sure that there is no water residue.
3. Clean the unit and the filters as per cleaning procedure above. Reinstall the filters on the device.
4. This device must always be stored in upright position.
5. Cover the unit and keep it in a clean, well-ventilated cool and dry place, away from sunlight, extreme temperatures, harmful substances or gases or high dust concentration. Please do not store it in areas with corrosive gases.
6. Warning: This device must be stored in rooms with floor area larger than 4m<sup>2</sup>.

**ATTENTION:**

The evaporator inside the machine must also be dried out before you store your unit, to avoid possible damage to the internal parts of the machine and also prevent mold concentration. Disconnect the machine from the mains and keep it in a large and dry area for a few days so that the internal parts may also be dried out.

**Troubleshooting:**

Check the following before contacting technical support:

<b>Problem</b>	<b>Probable cause</b>	<b>Possible solution</b>
Machine is not working	The plug is not properly inserted in the socket.	Insert the plug into the socket properly and switch on the device – make sure that there is no damage in your wall socket.
	The water tank full indicator is illuminated.	Empty tank and reinsert it properly in the device.
	The water tank is full or is not correctly placed in the unit or the float is displaced.	Check the water tank and replace it correctly in the unit.  Check and slightly move the float to its correct position.
	Room temperature is below 5°C or above 35°C.	The protection system of the device will not allow the machine to operate under these conditions.
	Your compressor is under the 3-	Please wait until the 3-minutes protective time delay passes

	minutes protective time delay status.	before your compressor resumes its operation.
	Timer function is activated.	Cancel timer function.
Dehumidifier does not extract water or the device starts and stops frequently	Is the unit set to a Relative humidity level higher than the one in the room?	Set the relative humidity level on the humidistat below current humidity reading.
	Is the temperature too low for water extraction to be efficient?	Increase temperature in the room or reposition the unit to a room with a higher temperature.
	Is any intake grill or air outlet blocked?	Remove obstructions and restart the unit.
	Is the unit too close to walls?	Ensure a distance of at least 30 cm between the unit & walls.
	Is the unit placed close to heat sources?	Place the device in a cooler place.
	Is filter dirty or clogged?	Please service the filters regularly as per user manual.
	Are the windows and doors opened?	Close the windows and doors to ensure that your dehumidifier operates efficiently.
No air is discharged from the outlet	Is filter dirty or clogged?	Please service the filters regularly as per user manual.
Unit is noisy during operation	Is the unit placed on uneven surface?	Please place the unit on a flat horizontal surface.
	Is filter clogged?	Please service the filters regularly as per user manual.
	Is there a noise that sounds like water flowing?	This is normal and it comes from the flowing refrigerant in the machine.
<b>Display shows E2</b>	Humidity and temperature sensor is damaged or affected with damp	Please take the machine to an authorized service center to have your sensors replaced.



<b>Display shows: CL</b>	Room temperature is very low, meaning <5°C	Use the unit within the prescribed temperature range as described in this manual.
<b>Display shows: CH</b>	Room temperature is very high, meaning >35°C	Use the unit within the prescribed temperature range as described in this manual.
<b>Display shows: LO</b>	Relative humidity level in your room is very low, meaning <20%RH.	This indicates that the relative humidity level in your room is very low.
<b>Display shows: HI</b>	Relative humidity level in your room is very high, meaning >90%RH.	This indication is warning you that the relative humidity level in your room is very high.
<b>"Power" light indicator is flashing and the unit is not dehumidifying</b>	Unit is defrosting	Allow the unit to automatically defrost. The protection will clear after the unit self-defrosts. Increase temperature in the room, if this repeats too often.

For any other malfunction please call the authorized service center. Do not attempt any unauthorized repair (either by yourselves or by an unauthorized technician) as this could cause irreparable damage to the unit and could consist danger to the user and invalidates the warranty. When the following problems occur, please contact an authorized service center for examination and repair of your device:

1. When the cord or plug of the unit show any kind of deterioration.
2. When water and other dirt get into the machine.
3. When the power line or plug are abnormally hot.

### Technical parameters:

Model No:	PRDH-45007i	PRDH-45008i
Dehumidify Capacity:	20L/day (30°C RH80%)	25L/day (30°C RH80%)
Rated Voltage:	AC 220-240V	AC 220-240V
Rated Frequency:	50Hz	50Hz
Input power:	290W (27°C RH60%)	335W (27°C RH60%)

Maximum input power:	330W (30°C RH80%)	380W (30°C RH80%)
Rated current:	2.0A (27°C RH60%) 2.3A (30°C RH80%)	2.1A (27°C RH60%) 2.2A (30°C RH80%)
Working temperature range:	5°C up to 35°C	5°C up to 35°C
Water tank capacity:	6.5L	6.5L
Air Volume:	180m <sup>3</sup> /h	180m <sup>3</sup> /h
Noise Level:	≤42dB(A)	≤42dB(A)
Refrigerant:	R290/55gr	R290/75gr
Room coverage:	Up to 100m <sup>2</sup>	Up to 130m <sup>2</sup>
Net Weight:	14kg	14.5kg
Product Dimension:	34.4 X 24 X 57cm	34.4 X 24 X 57cm

**CONDITIONS OF WARRANTY**

There is a 5 years warranty on your dehumidifier from the date of purchase.

All defective materials or manufacturing defects will be repaired free of charge.

The following applies:

- All claims for compensation, including consequential damage, will not be entertained.
- Any repairs or replacement of components during the warranty period will not result to an extension of the warranty period.
- The warranty will expire if any alterations have been made, not genuine components have been fitted or if the dehumidifier has been repaired by a third party.
- Components subject to normal wear and tear, such as the air filters, are not covered by the warranty.
- The warranty is only valid on presentation of the original, unaltered, and date-stamped purchase receipt.
- The warranty does not cover damage caused by actions that deviate from those described in the user’s manual or due to bad or improper use or by neglect.
- Transportation costs and the risks involved during the

transportation of the dehumidifier or its components shall always be covered by the purchaser.

- The dual action filter is an optional consumable accessory of the unit and is not covered by warranty.

To prevent unnecessary expenses, we recommend that you always carefully read the user's manual first in order to find a possible solution. If this does not provide a solution, take the dehumidifier to an authorized service center for checking and repair.

## **INSTRUCTIONS FOR REPAIRING APPLIANCES CONTAINING R290 REFRIGERANT**

### **1. Checks to the area**

Prior to beginning work on systems containing **flammable refrigerants**, safety checks are necessary to ensure that the risk of ignition is minimized. For repair to the **refrigerating system**, the following precaution shall be completed prior to conducting work on the system.

### **2. Work procedure**

Work shall be undertaken under a controlled procedure, to minimize the risk of a flammable gas or vapour being present while the work is being performed.

### **3. General work area**

All maintenance staff and others working in the local area shall be instructed on the nature of work being carried out. Work in confined spaces shall be avoided. The area around the workspace shall be sectioned off. Ensure that the conditions within the area have been made safe by control of flammable material.

### **4. Checking for presence of refrigerant**

The area shall be checked with an appropriate refrigerant detector prior to and during work, to ensure the technician is aware of potentially toxic or flammable atmospheres. Ensure that the leak detection equipment being used is suitable for use with all applicable refrigerants, i.e. non-sparking, adequately sealed or intrinsically safe.

### **5. Presence of fire extinguisher**

If any hot work is to be conducted on the refrigerating equipment or any associated parts, appropriate fire extinguishing equipment shall be available to hand. Have a dry powder or CO<sub>2</sub> fire extinguisher adjacent to the charging area.

## 6.No ignition sources

No person carrying out work in relation to a **refrigerating system** which involves exposing any pipe work shall use any sources of ignition in such a manner that it may lead to the risk of fire or explosion. All possible ignition sources, including cigarette smoking, should be kept sufficiently far away from the site of installation, repairing, removing and disposal, during which refrigerant can possibly be released to the surrounding space. Prior to work taking place, the area around the equipment is to be surveyed to make sure that there are no flammable hazards or ignition risks. "No Smoking" signs shall be displayed.

## 7.Ventilated area

Ensure that the area is in the open or that it is adequately ventilated before breaking into the system or conducting any hot work. A degree of ventilation shall continue during the period that the work is carried out. The ventilation should safely disperse any released refrigerant and preferably expel it externally into the atmosphere.

## 8.Checks to the refrigerating equipment

Where electrical components are being changed, they shall be fit for the purpose and to the correct specification. At all times the manufacturer's maintenance and service guidelines shall be followed. If in doubt, consult the manufacturer's technical department for assistance.

*The following checks shall be applied to installations using **flammable refrigerants**:*

- the actual **refrigerant charge** is in accordance with the room size within which the refrigerant containing parts are installed;
- the ventilation machinery and outlets are operating adequately and are not obstructed;
- if an indirect refrigerating circuit is being used, the secondary circuit shall be checked for the presence of refrigerant;
- marking to the equipment continues to be visible and legible. Markings and signs that are illegible shall be corrected;
- refrigerating pipe or components are installed in a position where they are unlikely to be exposed to any substance which may corrode refrigerant containing components, unless the components are constructed of materials which are inherently resistant to being corroded or are suitably protected against being so corroded.

## **9.Checks to electrical devices**

Repair and maintenance to electrical components shall include initial safety checks and component inspection procedures. If a fault exists that could compromise safety, then no electrical supply shall be connected to the circuit until it is satisfactorily dealt with. If the fault cannot be corrected immediately but it is necessary to continue operation, an adequate temporary solution shall be used. This shall be reported to the owner of the equipment so all parties are advised.

Initial safety checks shall include:

- that capacitors are discharged: this shall be done in a safe manner to avoid possibility of sparking;
- that no live electrical components and wiring are exposed while charging, recovering or purging the system;
- that there is continuity of earth bonding.

## **10.Repairs to sealed components**

During repairs to sealed components, all electrical supplies shall be disconnected from the equipment being worked upon prior to any removal of sealed covers, etc. If it is absolutely necessary to have an electrical supply to equipment during servicing, then a permanently operating form of leak detection shall be located at the most critical point to warn of a potentially hazardous situation.

Particular attention shall be paid to the following to ensure that by working on electrical components, the casing is not altered in such a way that the level of protection is affected. This shall include damage to cables, excessive number of connections, terminals not made to original specification, damage to seals, incorrect fitting of glands, etc.

Ensure that the apparatus is mounted securely.

Ensure that seals or sealing materials have not degraded to the point that they no longer serve the purpose of preventing the ingress of flammable atmospheres. Replacement parts shall be in accordance with the manufacturer's specifications.

## **11.Repair to intrinsically safe components**

Do not apply any permanent inductive or capacitance loads to the circuit without ensuring that this will not exceed the permissible voltage and current permitted for the equipment in use.

Intrinsically safe components are the only types that can be worked on while live in the presence of a flammable atmosphere. The test apparatus shall be at the correct rating.

Replace components only with parts specified by the manufacturer. Other parts may result in the ignition of refrigerant in the atmosphere from a leak.

## **12.Cabling**

Check that cabling will not be subject to wear, corrosion, excessive pressure, vibration, sharp edges or any other adverse environmental effects. The check shall also take into account the effects of aging or continual vibration from sources such as compressors or fans.

## **13.Detection of flammable refrigerants**

Under no circumstances shall potential sources of ignition be used in the searching for or detection of refrigerant leaks. A halide torch (or any other detector using a naked flame) shall not be used.

## **14.Removal and evacuation**

When breaking into the refrigerant circuit to make repairs – or for any other purpose – conventional procedures shall be used. However, for **flammable refrigerants** it is important that best practice is followed since flammability is a consideration. The following procedure shall be adhered to:

- remove refrigerant;
- purge the circuit with inert gas;
- evacuate;
- purge with inert gas;
- open the circuit by cutting or brazing.

The **refrigerant charge** shall be recovered into the correct recovery cylinders. For appliances containing **flammable refrigerants** the system shall be purged with oxygen-free nitrogen to render the appliance safe for **flammable refrigerants**. This process may need to be repeated several times. Compressed air or oxygen shall not be used for purging refrigerant systems.

For appliances containing **flammable refrigerants, refrigerants** purging shall be achieved by breaking the vacuum in the system with oxygen-free nitrogen and continuing to fill until the working pressure is achieved, then venting to atmosphere, and finally pulling down to a vacuum. This process shall be repeated until no refrigerant is within the system. When the final oxygen-free nitrogen charge is used, the system shall be vented down to

atmospheric pressure to enable work to take place. This operation is absolutely vital if brazing operations on the pipe-work are to take place.

Ensure that the outlet for the vacuum pump is not close to any **potential ignition sources** and that ventilation is available.

### **15.Charging procedures**

In addition to conventional charging procedures, the following requirements shall be followed.

- Ensure that contamination of different refrigerants does not occur when using charging equipment. Hoses or lines shall be as short as possible to minimize the amount of refrigerant contained in them.
- Cylinders shall be kept in an appropriate position according to the instructions.
- Ensure that the **refrigerating system** is earthed prior to charging the system with refrigerant.
- Label the system when charging is complete (if not already).
- Extreme care shall be taken not to overfill the **refrigerating system**.

Prior to recharging the system, it shall be pressure-tested with the appropriate purging gas. The system shall be leak-tested on completion of charging but prior to commissioning. A follow up leak test shall be carried out prior to leaving the site.

### **16.Decommissioning**

Before carrying out this procedure, it is essential that the technician is completely familiar with the equipment and all its detail. It is recommended good practice that all refrigerants are recovered safely. Prior to the task being carried out, an oil and refrigerant sample shall be taken in case analysis is required prior to re-use of recovered refrigerant. It is essential that electrical power is available before the task is commenced.

- 1) Become familiar with the equipment and its operation.
- 2) Isolate system electrically.
- 3) Before attempting the procedure, ensure that:
  - mechanical handling equipment is available, if required, for handling refrigerant cylinders;
  - all personal protective equipment is available and being used correctly;
  - the recovery process is supervised at all times by a competent

- person;
- recovery equipment and cylinders conform to the appropriate standards.
- 4) Pump down refrigerant system, if possible.
  - 5) If a vacuum is not possible, make a manifold so that refrigerant can be removed from various parts of the system.
  - 6) Make sure that cylinder is situated on the scales before recovery takes place.
  - 7) Start the recovery machine and operate in accordance with instructions.
  - 8) Do not overfill cylinders (no more than 80 % volume liquid charge).
  - 9) Do not exceed the maximum working pressure of the cylinder, even temporarily.
  - 10) When the cylinders have been filled correctly and the process completed, make sure that the cylinders and the equipment are removed from site promptly and all isolation valves on the equipment are closed off.
  - 11) Recovered refrigerant shall not be charged into another refrigerating system unless it has been cleaned and checked.

### **17. Labelling**

Equipment shall be labelled stating that it has been de-commissioned and emptied of refrigerant. The label shall be dated and signed. For appliances containing flammable refrigerants, ensure that there are labels on the equipment stating the equipment contains flammable refrigerant and there is **risk of fire**.

### **18. Recovery**

When removing refrigerant from a system, either for servicing or decommissioning, it is recommended good practice that all refrigerants are removed safely.

When transferring refrigerant into cylinders, ensure that only appropriate refrigerant recovery cylinders are employed. Ensure that the correct number of cylinders for holding the total system charge is available. All cylinders to be used are designated for the recovered refrigerant and labelled for that refrigerant (i.e. special cylinders for the recovery of refrigerant). Cylinders shall be complete with pressure-relief valve and associated shut-off valves in good working order. Empty recovery cylinders are evacuated and, if possible, cooled before recovery occurs.







The recovery equipment shall be in good working order with a set of instructions concerning the equipment that is at hand and shall be suitable for the recovery of all appropriate refrigerants including, when applicable, **flammable refrigerants**. In addition, a set of calibrated weighing scales shall be available and in good working order. Hoses shall be complete with leak-free disconnect couplings and in good condition. Before using the recovery machine, check that it is in satisfactory working order, has been properly maintained and that any associated electrical components are sealed to prevent ignition in the event of a refrigerant release. Consult manufacturer if in doubt.

The recovered refrigerant shall be returned to the refrigerant supplier in the correct recovery cylinder, and the relevant waste transfer note arranged. Do not mix refrigerants in recovery units and especially not in cylinders.

If compressors or compressor oils are to be removed, ensure that they have been evacuated to an acceptable level to make certain that **flammable refrigerant** does not remain within the lubricant. The evacuation process shall be carried out prior to returning the compressor to the suppliers. Only electric heating to the compressor body shall be employed to accelerate this process. When oil is drained from a system, it shall be carried out safely.

## WARNING!!!

Releasing refrigerant into atmosphere is strictly forbidden!

Symbol	Note	Explanation
	WARNING	This symbol shows that this appliance uses a flammable refrigerant. If the refrigerant is leaked and exposed to an external ignition source, there is a risk of fire.
	CAUTION	This symbol shows that the operation manual should be read carefully.
	CAUTION	This symbol shows that a service personnel should be handling this equipment with reference to the installation manual.
	CAUTION	This symbol shows that information is available such as the operating manual or installation manual.

**CE** This product is in strict conformity with all the valid directives of European Union applying on this type of electrical appliances.



**Instructions for the correct disposal of the unit according to European directive 2002/96/EU**

Should you find one day that your appliance needs to be replaced or if it is of no further use to you, think of the protection of the environment:

- 1) Do not dispose your appliance along with the rest of the public waste (this is also the meaning of the shown recycling sign).
- 2) Contact your Public Authorities and they will instruct you of the recycling centers to which your appliances must be disposed.
- 3) Correct disposal of your appliance helps the protection of the environment as well as the recycling of the appliance components.
- 4) The electrical appliances due to their construction materials, if not correctly disposed, may lead to environmental and furthermore health hazards.

With the warranty of:

 Buy Way

BUY WAY S.A.  
Tyrtaïou Avenue,  
31<sup>st</sup> km Athinon-Lamias,  
19014 Afidnes, Greece  
Tel.: +30 210-2464214  
**[www.buyway.gr](http://www.buyway.gr)**